

Beta Action



SÉLECTION INDUSTRIE

Promotions valables du 01/03/2025 au 28/02/2026
Prix indicatifs nets en HT. Dans la limite des stocks disponibles.

SUIVEZ-NOUS
SUR INSTAGRAM !



Tenez-vous informé des dernières nouveautés et promotions

































Beta



FitEvolution

..... New line

SOMMAIRE

AMEUBLEMENTS D'ATELIERS	2-4		OUTILS DE MESURES ÉLECTRIQUES	63-64	
SERVANTES MOBILES D'ATELIER	5-11		OUTILLAGE ÉLECTRICIEN	65	
MODULES MOUSSE D'OUTILLAGE	12-16		OUTILS ISOLÉS 1000V	66	
ETABLIS, ÉTAUX ET PAROIS PORTE-OUTILS	17-19		OUTILLAGE PLOMBERIE	67-68	
CHARIOTS, COFFRES ET TRANSPALLETTE	20-22		ECLAIRAGE ET ENROULEURS ÉLECTRIQUES	69-73	
VALISES ET COFFRETS DE RANGEMENT	23-24		OUTILS POUR LA MAINTENANCE GÉNÉRALE	74-80	
CLÉS DE SERRAGE	25-28		OUTILS EN ACIER INOXYDABLE	81-82	
COFFRETS D'EMBOUTS	29		SOUDAGE	83-84	
OUTILLAGE ELECTROPORTATIF	30-33		ABRASIFS ABRABETA	85	
OUTILS POUR PERCER ET FILETER	34-35		PRESSES HYDRAULIQUES ET LEVAGE	86-88	
TOURNEVIS	36-38		PALANS ET SANGLES D'ARRIMAGE	88-89	
CLIQUETS, COFFRETS, DOUILLES	39-43		OUTILLAGE PNEUMATIQUE	90-96	
DYNAMOMÉTRIE	44-47		COLLIERS NYLON ET RUBANS ISOLANTS	97	
PINCES ET PINCES ÉTAUX	48-50		COLLES, FREINS FILETS, AÉROSOLS ET MASTIC	98-102	
OUTILS DE COUPE	51-54		CHAUSSURES DE SÉCURITÉ	103-110	
OUTILS POUR EXTRAIRE	55-56		VÊTEMENTS TECHNIQUES	111-118	
MARTELLERIE ET OUTILS DE FRAPPE	57-58		BETA COLLECTION	119	
OUTILS DE MESURE	59-62				

Les photographies sont fournies uniquement à titre indicatif. Beta Utensili S.p.A. se réserve le droit de mettre à jour et d'améliorer sa gamme de produits sans préavis.



C45PRO 2.0

NOUVEAU

Combinaison d'ameublement d'atelier C45PRO 2.0

Combinaison comprenant :

- 1 plan de travail (voir les détails ci-dessous)
- 1 module fixe avec 7 tiroirs (C45PRO M7)
- 1 servante mobile avec 7 tiroirs (C45PRO C7)
- 1 module fixe de propreté (C45PRO MS)
- 3 panneaux porte-outils perforés (C45PRO PF)
- 3 meubles hauts muraux (C45PRO PM)
- 3 étriers, type large (C45PRO SL)
- 1 étrier, type étroit (C45PRO SS)
- 1 armoire à 2 portes (C45PRO AS2)



PLAN DE TRAVAIL

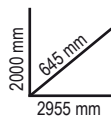

C45PRO 2.0 X

045002001

334 kg

5 760,00 €

3 069,00 €
Éco-contribution 49,08 € | Montant Total 3 118,08 €

- Plan de travail en MDF revêtu d'acier inoxydable, dimensions 2040 x 615 mm (C45PRO 2.0 PXE/3-2,0MT)



C45PRO 2.0 W

045002002

318 kg

5 650,00 €

3 069,00 €
Éco-contribution 49,08 € | Montant Total 3 118,08 €

- Plan de travail en bois contreplaqué stratifié Dimensions 2040 x 615 mm (C45PRO 2.0 PWE/3-2.0MT)



C45PRO 2.0 D

NOUVEAU

Combinaison d'ameublement d'atelier C45PRO 2.0 D

Combinaison comprenant :

- 1 plan de travail (voir les détails ci-dessous)
- 1 module fixe avec 7 tiroirs (C45PRO M7)
- 1 servante mobile avec 7 tiroirs (C45PRO C7)
- 1 module fixe de propreté (C45PRO MS)
- 1 module fixe avec 5 tiroirs (C45PRO M5)
- 1 module fixe à 2 portes (C45PRO MA)
- 1 angle complet autoportant avec plan de travail
- 5 panneaux porte-outils perforés (C45PRO PF)
- 5 meubles hauts muraux (C45PRO PM)
- 7 étriers, type large (C45PRO SL)
- 2 étriers, type étroit (C45PRO SS)
- 2 armoires à 1 porte (C45PRO AS1)



PLAN DE TRAVAIL

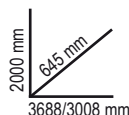

C45PRO 2.0 DX

045002031

640 kg

11 570,00 €

5 929,00 €
Éco-contribution 89,45 € | Montant Total 6 018,45 €

- 1 plan de travail en MDF revêtu d'acier inoxydable, dimensions 2040 x 615 mm (C45PRO PXE/3-2.0MT)
- 1 plan de travail MDF revêtu d'acier inoxydable, dimensions 1360 x 615 mm (C45PRO PXE/2-1,3MT)
- 1 angle complet autoportant avec plan de travail en MDF revêtu d'acier inoxydable (C45PRO CORNER/X)



C45PRO 2.0 DW

045002032

606 kg

11 280,00 €

5 929,00 €
Éco-contribution 89,45 € | Montant Total 6 018,45 €

- 1 plan de travail en bois contreplaqué stratifié, dimensions 2040 x 615 mm (C45PRO PXE/3-2.0MT)
- 1 plan de travail bois contreplaqué stratifié, dimensions 1360 x 615 mm (C45PRO PWE/2-1,3MT)
- 1 angle complet autoportant avec plan de travail en bois contreplaqué stratifié (C45PRO CORNER/X)



C45PRO 2.0 B

Combinaison d'ameublement d'atelier C45PRO 2.0 B

Combinaison comprenant :

- 1 plan de travail (voir les détails ci-dessous)
- 1 module fixe avec 5 tiroirs (C45PRO M5)
- 1 module fixe à 2 portes (C45PRO MA)
- 2 meubles hauts muraux (C45PRO PM)
- 2 panneaux porte-outils perforés (C45PRO PF)
- 2 étriers, type large (C45PRO SL)
- 1 étrier, type étroit (C45PRO SS)
- 1 armoire à 1 porte (C45PRO AS1)

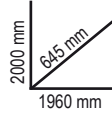

PLAN DE TRAVAIL

NOUVEAU



C45PRO 2.0 BX

045002021

206 kg

~~3 620,00 €~~

1 859,00 €

Éco-contribution 30,50 € | Montant Total **1 889,50 €**

- 1 plan de travail en MDF revêtu d'acier inoxydable, dimensions 1360 x 615 mm (C45PRO PXE/2-1,3MT)



C45PRO 2.0 BW

045002022

196 kg

~~3 510,00 €~~

1 859,00 €

Éco-contribution 30,50 € | Montant Total **1 889,50 €**

- 1 plan de travail en bois contreplaqué stratifié, dimensions 1360 x 615 mm (C45PRO PWE/2-1,3MT)



C45PRO 2.0 A

Combinaison d'ameublement d'atelier C45PRO 2.0 A

Combinaison comprenant :

- 1 plan de travail (voir les détails ci-dessous)
- 1 module fixe de propreté (C45PRO MS)
- 1 module fixe avec 7 tiroirs (C45PRO M7)
- 1 module fixe à 2 portes (C45PRO MA)
- 3 meubles hauts muraux (C45PRO PM)
- 3 panneaux porte-outils perforés (C45PRO PF)
- 2 étriers, type large (C45PRO SL)
- 2 étriers, type étroit (C45PRO SS)

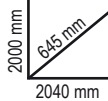

PLAN DE TRAVAIL

NOUVEAU



C45PRO 2.0 AX

045002003

235 kg

~~4 040,00 €~~

2 079,00 €

Éco-contribution 30,77 € | Montant Total **2 109,77 €**

- 1 plan de travail en bois revêtu d'acier inoxydable, dimensions 2040 x 615 mm (C45PRO PXE/3-2.0MT)



C45PRO 2.0 AW

045002004

219 kg

~~3 930,00 €~~

2 079,00 €

Éco-contribution 30,77 € | Montant Total **2 109,77 €**

- 1 plan de travail en bois contreplaqué stratifié, dimensions 2040 x 615 mm (C45PRO PWE/3-2.0MT)



C45PRO AS1

045000451

57,5 kg

925,00 €

517,00 €

Éco-contribution 2,88 € | Montant Total 519,88 €

Armoire métallique à 1 porte avec étrier pour l'ameublement d'atelier C45PRO 2.0

- 4 étagères amovibles et réglables en hauteur
- Tringle à vêtements intégrée sous la première étagère
- Avec serrure de sécurité
- Dimensions intérieures 590x430 mm
- Avec pieds réglables en hauteur

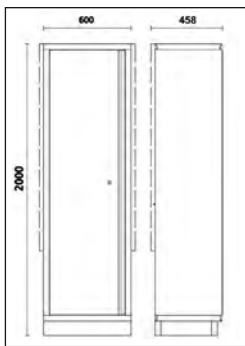

C45PRO AS2

045000481

80 kg

1 230,00 €

687,00 €

Éco-contribution 4,00 € | Montant Total 691,00 €

Armoire métallique à 2 portes avec étrier pour l'ameublement d'atelier C45PRO 2.0

- 4 étagères amovibles et réglables en hauteur
- Avec serrure de sécurité
- Dimensions intérieures 910x430 mm
- Avec pieds réglables en hauteur

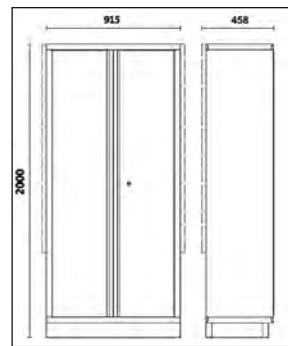

C45PRO A1/R600

045000466

2,5 kg

56,00 €

31,00 €

Éco-contribution 0,16 € | Montant Total 31,16 €

Étagère pour armoire C45PROAS1

- 590x430 mm

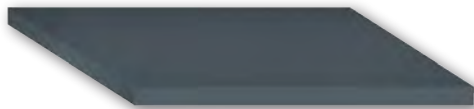

C45PRO A2/R915

045000496

3,7 kg

70,00 €

39,00 €

Éco-contribution 0,23 € | Montant Total 39,23 €

Étagère pour armoire C45PROAS2

- 910x430 mm

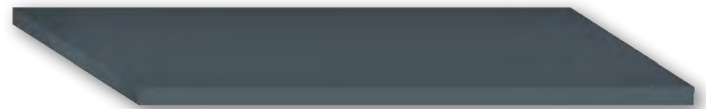

C45PRO A1/RB600

045000467

2,6 kg

65,00 €

36,00 €

Éco-contribution 0,49 € | Montant Total 36,49 €

Etagère intérieure équipée d'une tringle à vêtements pour armoire C45PRO AS1

- 590x430 mm

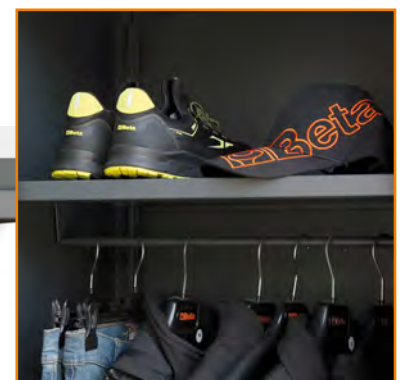

C37

Servante mobile d'atelier

- Plan de travail en ABS haute résistance.
- Poignée des tiroirs en aluminium avec système d'ouverture rapide sur toute la longueur du tiroir.
- **Pare-chocs angulaires** sur toute la hauteur pour éviter, en cas de chocs, d'endommager les véhicules ou la servante.
- Quatre roues de Ø 125 mm: 2 fixes et 2 pivotantes (dont une équipée d'un frein).
- Hauteur de la servante > 1m, idéal pour les personnes de grande taille.

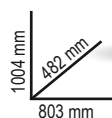
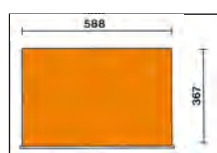

	Ral 2011	Ral 7016	Ral 3000	n°	Max	kg	€
C37/6	037000061	037000062	037000063	4	75 mm	30 kg	1 410,00 € 739,00 € Éco-contribution 11,99 € Montant Total 750,99 €
				1	150 mm	35 kg	
				1	305 mm	40 kg	
C37/7	037000071	037000072	037000073	5	75 mm	30 kg	1 460,00 € 789,00 € Éco-contribution 12,28 € Montant Total 801,28 €
				1	150 mm	35 kg	
				1	225 mm	35 kg	
C37/8	037000081	037000082	037000083	6	75 mm	30 kg	1 515,00 € 839,00 € Éco-contribution 12,74 € Montant Total 851,74 €
				2	150 mm	35 kg	

C37A/7

Servante mobile à 7 tiroirs, avec système anti-basculement

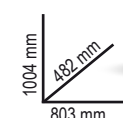

Ral 2011	Ral 7016	Ral 3000
037000271	037000272	037000273
1 495,00 €	836,00 €	
Éco-contribution 13,32 €	Montant Total 849,32 €	

n°	Max
5	75 mm 30 kg
1	150 mm 35 kg
1	225 mm 35 kg



3700/PLA

037000100

~~84,50 €~~

47,00 €

Éco-contribution 0,54 € | Montant Total 47,54 €

Plan de travail en acier inoxydable pour servante mobile C37.



3700/PLL

037000101

~~106,00 €~~

59,00 €

Éco-contribution 4,78 € | Montant Total 63,78 €

Plan de travail en bois contreplaqué stratifié pour servante mobile C37





2400 RSC24/MP 024004900

86,00 €

Éco-contribution
0,78 €

46,00 €

Montant Total
46,78 €

Etagère pliable pour servante RSC24

- Utilisable comme plan de travail supplémentaire
- Plan de travail de 390x440 mm, avec protection en caoutchouc et résistant aux huiles et aux hydrocarbures.
- Capacité de charge : 20 kg.



2400 RSC24/PL 024004901

112,00 €

Éco-contribution
0,78 €

62,00 €

Montant Total
62,78 €

Plan de travail en bois contreplaqué stratifié pour servantes RSC24

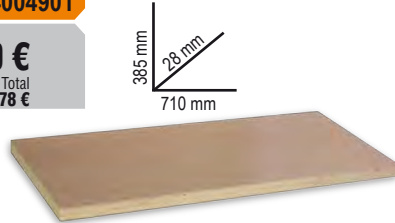

2400 RSC24/PF 024004902

110,00 €

Éco-contribution
0,39 €

59,00 €

Montant Total
59,39 €

Panneau porte-outils perforé avec supports, pour servantes RSC24



2400 RSC24/SPC 024004909

163,50 €

Éco-contribution
0,61 €

89,00 €

Montant Total
89,61 €

Support d'ordinateur pour servante RSC24 et RSC24AXLP/7

- Avec tiroir amovible
- Ne peut pas être installé sur le modèle RSC24AXL



2400 RSC24AXLP/VL 024004995

58,00 €

Éco-contribution
0,52 €

31,00 €

Montant Total
31,52 €

Extension de plan de travail multifonction, pour servante RSC24AXLP

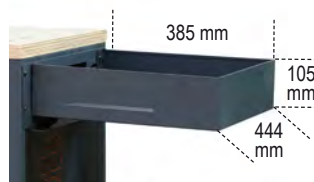

1767PMR 017670010

51,00 €

28,00 €

Bac de rangement magnétique rectangulaire

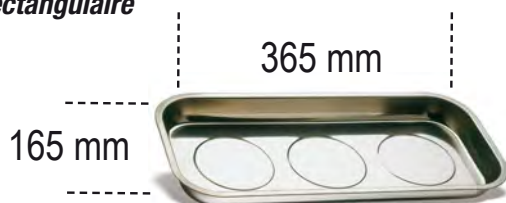

2400 RSC24/PC

Support rouleau de papier pour servante RSC24



		€	
ANTHRACITE	024004903	28,50 €	15,00 €
		Éco-contribution 0,14 €	Montant Total 15,14 €
NOIR	024004904	28,50 €	15,00 €
		Éco-contribution 0,14 €	Montant Total 15,14 €

2400 RSC24/PF-

Porte-flacons pour servante RSC24



		€	
ANTHRACITE	024004905	30,50 €	17,00 €
		Éco-contribution 0,12 €	Montant Total 17,12 €
NOIR	024004906	30,50 €	17,00 €
		Éco-contribution 0,12 €	Montant Total 17,12 €

2400 RSC24/PD

Porte-documents pour servante RSC24 et RSC24AXL



		€	
ANTHRACITE	024004907	50,00 €	27,00 €
		Éco-contribution 0,20 €	Montant Total 27,20 €
NOIR	024004908	50,00 €	27,00 €
		Éco-contribution 0,20 €	Montant Total 27,20 €

2400 RSC24AXLP/CPR 024004993

75,50 €

Éco-contribution
0,71 €

41,00 €

Montant Total
41,71 €

Bac à déchets, pour servante RSC24AXLP



1767PMC 017670020

25,00 €

13,00 €

Bac de rangement magnétique rond



RSC24

PERSONNALISEZ VOTRE SERVANTE



Servante mobile

- Plan de travail multifonction robuste grâce à l'insertion de deux traverses de renfort soudées sous le plan de travail et d'une épaisseur de 1.5mm
- Equipé de bords anti-chute et de 8 emplacements pour le rangement vertical des tournevis.
- Fonds des tiroirs protégés par un tapis en néoprène.
- Quatre roues de Ø 125 mm: 2 fixes et 2 pivotantes (dont une équipée d'un frein).
- Chaque tiroir peut accueillir jusqu'à 4 modules d'outillage BETA.
- Serrure de sécurité centralisée frontale.
- Porte-flacons latéral intégré modulable sur les deux cotés.
- Capacité de charge statique: 800 kg.

Les accessoires en page 6 peuvent y être ajoutés :

- plan de travail en bois 2400 RSC24/PL.
- panneau porte-outils perforé 2400 RSC24/PF.
- étagère pliable 2400 RSC24/MP.
- porte-documents 2400 RSC24/PD.
- support de rouleau de papier 2400 RSC24/PC.
- support d'ordinateur 2400RSC24/SPS
- porte flacon supplémentaire 2400RSC24/PF



RSC24/5		
n°		Max
2	70 mm	25 kg
2	140 mm	30 kg
1	280 mm	35 kg

RSC24/6		
n°		Max
4	70 mm	25 kg
1	140 mm	30 kg
1	280 mm	35 kg

RSC24/7		
n°		Max
5	70 mm	25 kg
1	140 mm	30 kg
1	210 mm	30 kg

RSC24/8		
n°		Max
6	70 mm	25 kg
2	140 mm	30 kg

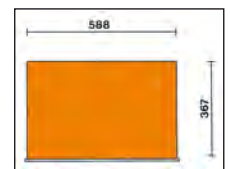
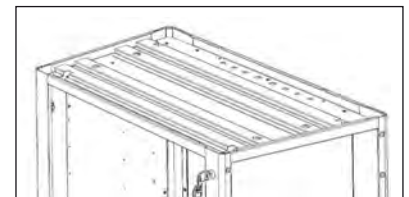

	Ral 2011	Ral 7016	Ral 5015 Ral 7016	Ral 9006 Ral 7016	Ral 9005	Ral 2011 Ral 7016	Ral 3000 Ral 7016	kg	€
RSC24/5	024004050	024004057	024004056	024004052	024004059	024004051	024004053	60	1 044,00 € 571,00 € Eco-contribution 9,45 € Montant Total 580,45 €
RSC24/6	024004060	024004067	024004066	024004062	024004069	024004061	024004063	62	1 124,00 € 637,00 € Eco-contribution 9,85 € Montant Total 646,85 €
RSC24/7	024004070	024004077	024004076	024004072	024004079	024004071	024004073	63	1 210,00 € 681,00 € Eco-contribution 10,06 € Montant Total 691,06 €
RSC24/8	024004080	024004087	024004086	024004082	024004089	024004081	024004083	66	1 305,00 € 736,00 € Eco-contribution 10,48 € Montant Total 746,48 €

RSC24A

Servante mobile avec système anti-basculement

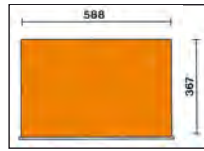

	Ral 2011 Ral 7016	Ral 3000 Ral 7016	Ral 7016	n°	↓ max	kg	€
RSC24A/6	024004161	024004163	024004167	4	70 mm 25 kg 140 mm 30 kg 280 mm 35 kg	62	1-250,00 € 659,00 € Éco-contribution 9,85 € Montant Total 668,85 €
RSC24A/7	024004171	024004173	024004177	5	70 mm 25 kg 140 mm 30 kg 210 mm 30 kg	63	1-335,00 € 699,00 € Éco-contribution 10,06 € Montant Total 709,06 €
RSC24A/8	024004181	024004183	024004187	6	70 mm 25 kg 140 mm 30 kg	66	1-445,00 € 739,00 € Éco-contribution 10,48 € Montant Total 749,48 €

RSC23T

Coffre à outils portable avec 5 tiroirs

- 5 tiroirs (588x367 mm), d'une hauteur de 70mm, montés sur glissières à billes de précision
- Serrure centralisée frontale
- Peut être équipé du kit de 4 roues et d'une poignée (2300ST/KIT) pour le transformer en coffre roulant (voir ci-dessous).

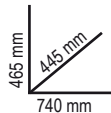

n°	↓ Max
5	70 mm 25 kg

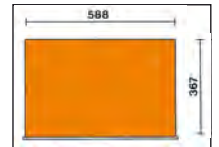

	Ral 2011 Ral 7016	Ral 2011 Ral 7016	Ral 9006 Ral 7016	Ral 3000 Ral 7016	Ral 5015 Ral 7016	Ral 7016	Ral 9005	kg	€
RSC23T	023003020	023003021	023003022	023003023	023003026	023003027	023003029	36	868,00 € 459,00 € Éco-contribution 6,34 € Montant Total 465,34 €

2300ST/KIT 023000950

~~233,50 €~~ **130,00 €**
Éco-contribution 0,32 € | Montant Total **130,32 €**

Kit de 4 roues et poignée pour coffre RSC23T

- 4 roues de Ø 125 mm: 2 fixes et 2 pivotantes (dont une équipée d'un frein).
- Poignée télescopique



RSC24AXL

Servante mobile extra large avec système anti-basculement

- Plan de travail multifonction robuste équipé de bords anti-chute et de 8 emplacements pour le rangement vertical des tournevis
- Poignée des tiroirs en nylon robuste, avec porte-étiquette intégré.
- Fonds des tiroirs protégés par un tapis en néoprène.
- 4 roues, Ø 125 mm : 2 fixes et 2 pivotantes (dont une équipée d'un frein).
- Serrure de sécurité centralisée frontale.
- Porte-flacon latéral intégré (modulable sur les deux côtés).
- Chaque tiroir peut accueillir jusqu'à 6 modules d'outillage BETA.

Les accessoires suivants peuvent y être ajoutés (voir en page 6):

- Plan de travail en bois 2400 RSC24/PL
- Porte-documents 2400 RSC24/PD-A
- Porte-rouleau de papier 2400 RSC24/PC-A

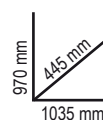

	Ral 2011 Ral 7016	Ral 3000 Ral 7016	Ral 7016	n°	↓ max	kg	€
RSC24AXL/7	024004271	024004273	024004277	5	70 mm	30 kg	1 700,00 € 967,00 € Éco-contribution 14,91 € Montant Total 981,91 €
				1	140 mm	35 kg	
				1	210 mm	35 kg	
RSC24AXL/8	024004281	024004283	024004287	6	70 mm	30 kg	1 820,00 € 1 033,00 € Éco-contribution 15,42 € Montant Total 1 048,42 €
				2	140 mm	35 kg	
				8	70 mm	30 kg	
RSC24AXL/9	024004291	024004293	024004297	8	70 mm	30 kg	1 935,00 € 1 099,00 € Éco-contribution 15,82 € Montant Total 1 114,82 €
				1	140 mm	35 kg	

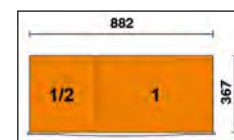

RSC24L-CAB

Servante mobile à 7 tiroirs avec armoire latérale de rangement

- 7 tiroirs (588x367 mm) montés sur glissières à billes de précision.
- Fonds des tiroirs protégés par un tapis en néoprène.
- 4 roues de, Ø 125 mm : 2 fixes et 2 mobiles équipées d'un frein.
- Serrure centralisée frontale.
- Armoire latérale de rangement avec porte verrouillable et étagère intérieure réglable en hauteur.
- Plan de travail en bois contreplaqué stratifié avec trous prédisposés pour la fixation d'un étau 1599F/100 ou 1599GI/100 (vendu séparément voir en page 17).
- Support de rouleau de papier intégré.
- Double porte-flacons arrière.

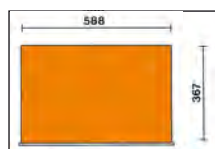

	Ral 2011 Ral 7016	Ral 3000 Ral 7016	Ral 7016
	024004471	024004473	024004477
	1 900,00 €	1 066,00 €	
	Éco-contribution 16,15 €	Montant Total 1 082,15 €	

n°	↓ Max	kg
5	70 mm	25 kg
1	140 mm	30 kg
1	210 mm	30 kg

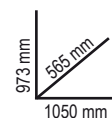

82 kg



RSC24AXLP/7

Servante mobile extra large 7 tiroirs, avec système anti-basculement et plan de travail en bois

- Modèle extra large avec 7 tiroirs entièrement amovibles (882x367 mm)
- Plan de travail en bois contreplaqué stratifié avec trous prédisposés pour la fixation d'un étau 1599F/100 ou 1599GI/100 (vendu séparément voir en page 17).
- Poignée des tiroirs en nylon robuste, avec porte-étiquette intégré
- Fonds des tiroirs protégés par un tapis en néoprène.
- 4 roues de Ø 125 mm : 2 fixes et 2 pivotantes (dont une équipée d'un frein)
- Serrure de sécurité centralisée frontale
- Porte-flacons latéral intégré et modulable sur les deux côtés.
- Support rouleau de papier intégré
- Chaque tiroir peut accueillir jusqu'à 6 modules d'outillage BETA.

Les accessoires suivants peuvent y être ajoutés (voir en page 6):

- Support d'ordinateur 2400 RSC24/SPC
- Bac latéral porte-outils 2400 RSC24AXLP/VL
- Bac à déchets 2400 RSC24AXLP/CPR
- Étagère latérale pliable 2400 RSC24/MP

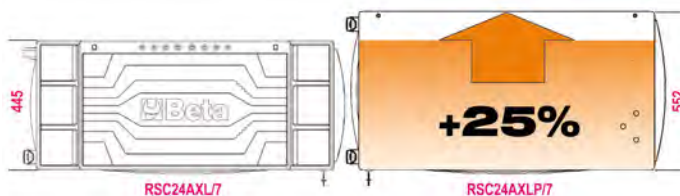

Ral 2011	Ral 3000	Ral 7016
Ral 7016	Ral 7016	Ral 7016
024004571	024004573	024004577
1 955,00 €	1 099,00 €	
Éco-contribution 17,70 €		Montant Total 1 116,70 €

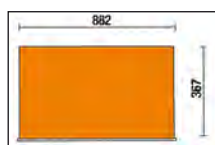

n°	mm	Max
5	70 mm	30 kg
1	140 mm	35 kg
1	210 mm	35 kg

RSC24AXXL

NOUVEAU

Servante mobile extra large 8 tiroirs avec système anti-basculement

- 1 tiroir (1176x367 mm) montés sur glissières à billes de précision.
- 7 tiroirs (882x367 mm) montés sur glissières à billes de précision.
- 6 tiroirs d'une hauteur de 70 mm
- 1 tiroir d'une hauteur de 140 mm
- Plan de travail en MDF revêtu d'acier inoxydable, avec trous prédisposés pour la fixation d'un étau 1599F/125 ou 1599GI/125 (vendu séparément voir page 17) et 6 compartiments de rangement.
- Poignées des tiroirs en nylon robuste, avec porte-étiquettes intégrés
- Fonds des tiroirs protégés par un tapis néoprène
- Compartiment latéral de rangement amovible, montés sur glissières à billes de précision et équipé d'une étagère
- 4 roues de Ø 150 mm : 2 fixes et 2 mobiles équipées d'un frein
- 3 serrures de sécurité frontale
- Support de rouleau de papier intégré
- Porte-flacon intégré
- Capacité de charge statique : 1100 kg



Ral 2011	Ral 3000	Ral 7016
Ral 7016	Ral 7016	Ral 7016
024004781	024004783	024004787
2 420,00 €	1 379,00 €	
Éco-contribution 6,53 €		Montant Total 1 385,53 €

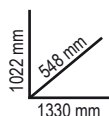

n°	mm	Max
1	70 mm (1.176x367 mm)	40 kg
6	70 mm (882x367 mm)	30 kg
1	140 mm (882x367 mm)	35 kg

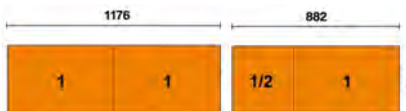

RSC28

Etabli mobile SuperTank avec plan de travail en bois contreplaqué stratifié et 10 tiroirs de rangement

- 10 tiroirs (588x367 mm) montés sur glissières à billes de précision.
- Poignée des tiroirs en nylon robuste.
- 5 tiroirs latéraux : 4 tiroirs, de hauteur 70mm
1 tiroir, de hauteur 210mm.
- 5 tiroirs frontaux : 4 tiroirs, de hauteur 70mm
1 tiroir, de hauteur 210mm.
- Fonds des tiroirs protégés par un tapis en néoprène.
- 4 roues robustes grandes capacités, Ø 150 mm :
2 fixes et 2 pivotantes équipées d'un frein.
- 2 serrures de sécurité centralisées.
- Plan de travail en bois contreplaqué stratifié avec trous pour un étau (1599F/150, vendu séparément voir page 17).
- Compartiment à outils intégré.



Ral 2011	Ral 3000	Ral 7016
028003001	028003003	028003007

~~3 330,00 €~~ **1 847,00 €**
Éco-contribution 22,95 € | Montant Total **1 869,95 €**

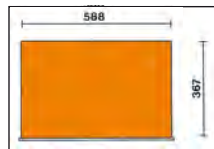

n°	h	Max
8	70 mm	25 kg
2	210 mm	30 kg



- Coffre de rangement avec porte rabattable et fermeture centralisée.
- 6 Porte-flacons intégrés.
- Compartiment de rangement d'une hauteur de 135mm avec revêtement en ABS haute résistance.



C30M

030000300

~~5 320,00 €~~ **2 199,00 €**
Éco-contribution 9,82 € | Montant Total **2 208,82 €**

Etabli mobile MaxiTank

- 5 tiroirs frontaux montés sur glissières à billes de précision.
- Système d'ouverture rapide des tiroirs en aluminium.
- Fonds des tiroirs protégés par un tapis neoprène.
- Pouvant intégrer des modules d'outillage BETA.
- Equipé d'un vérin hydraulique permettant de soulever sans effort la partie avant et faciliter ainsi le déplacement.
- 4 roues robustes grandes capacités : 2 pivotantes sur l'avant de Ø 150 mm et 2 fixes arrière de Ø 170 mm.
- Plan de travail avec revêtement en ABS anti-chocs et anti-rayures résistant aux huiles et aux hydrocarbures de dimensions 1300x800mm avec trou d'évacuation relié à un réservoir récupérateur de liquides.
- Compartiment de rangement, 720x250x1300 mm, avec plan de travail revêtu de PVC et fermé à l'avant par deux portes escamotables.
- Fermeture centralisée des tiroirs et des portes.
- 3 porte-flacons latéraux intégrés.
- Support de rouleau de papier intégré
- Peut accueillir un plan de travail en bois stratifié (3000M/PLM vendu séparément voir ci-contre).
- Possibilité d'intégrer un étau 1599F/150 (vendu séparément voir page 17).

n°	h	Max	
3	367x610 mm	90 mm	30 kg
1	588x610 mm	90 mm	35 kg
1	588x610 mm	180 mm	35 kg

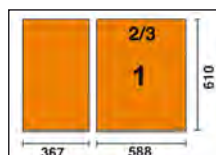

3000M/PLM 030000350

~~517,00 €~~ **289,00 €**
Éco-contribution 1,71 € | Montant Total **290,71 €**

Plan de travail en bois contreplaqué stratifié pour MAXITANK C30M



1240x740x26 mm

5904VU/2M 059041212 ~~2 060,00 €~~ **999,00 €**



Composition de 144 outils en modules mousse

Pouvant être intégrée dans les : RSC24 - RSC24A - RSC24AXL - RSC24AXLP/7 - C37 - C39 - C39SM - C39MD - RSC28 - C59 - RSC50 - RSC55



Quantité/Description	Réf. Beta	TR
16 clés mixtes 6 à 21 mm	42	M05
8 clés à fourches 6x7- 8x9 - 10x11 - 12x13 - 14x15 - 16x17 - 18x19 - 20x22 mm	55	M33
9 clés mâles 6 pans coudées \odot 1,5-2-2,5-3-4-5-6-8-10 mm	96/SC9	M33
3 tournevis pour vis à fente \bullet 3x75-4x100-6,5x150 mm	1260	M201
3 tournevis pour vis Phillips \oplus PH0x60-PH1x80-PH2x100 mm	1262	M201
6 tournevis pour vis Torx \otimes T8-T10-T15-T20-T25-T30	1267TX	M204
8 clés mâles 6 pans à poignée en T \odot 2-2,5-3-4-5-6-7-8 mm	96T	M50
1 rallonge angulaire - 1/2" 125 mm	920AN/125	M83
1 rallonge angulaire - 1/2" 250 mm	920AN/250	M83
1 cardan 1/2"	920/25	M83
1 poignée coulissante 1/2"	920/42	M83
1 cliquet réversible 1/2" \otimes	920/55	M83
19 douilles 6 pans avec carré d'entraînement femelle 1/2" \odot 10 à 24 - 26 - 27 - 30 - 32 mm	920A	M83
1 pince coupante diagonale à faible effort de coupe ∇ 160 mm	1084	M137
1 pince à becs demi-ronds longs \equiv 180 mm	1150	M137
1 pince à becs demi-ronds longs \bullet 160 mm	1166	M137
1 pince multiprise entrepassée 250 mm	1048N	M153
1 pince étou à becs droits 240 mm	1052	M153
2 burins nervurés 100 - 200 mm	35	M237
1 marteau de mécanicien 300 g	1370T	M237
1 maillet à embouts nylon \varnothing 35 mm	1390N	M237
1 pinces pour circlips intérieurs à becs droits \odot 180 mm	1032	M145
1 pinces pour circlips intérieurs à becs coudés \odot 170 mm	1034	M145
1 pinces pour circlips extérieurs à becs droits \bullet 175 mm	1036	M145
1 pinces pour circlips extérieurs à becs coudés \bullet 175 mm	1038	M145
1 module mousse avec 4 compartiments	VPM3	VPM3
1 mètre à ruban 5 m	1692	M289
1 mini - monture de scie à métaux	1725CR	M289
1 burette plastique 30 cc	1755	M289
1 cutter à lame sécable 18 mm avec lames	1771	M289
5 embouts colorés pour visseuses pour vis à fente \bullet 0,5x3 - 0,6x4,5 - 0,8x5,5 - 1x5,5 - 1,2x6,5 mm	860LP	M85
8 embouts colorés pour visseuses pour vis 6 pans creux \odot 2 - 2,5 - 3 - 4 - 5 - 6 - 8 - 10 mm	860PE	M85
5 embouts colorés pour visseuses pour vis Phillips \oplus PH0 - PH1 - PH2 - PH3 - PH4	860PH	M85
4 embouts colorés pour visseuses pour vis Pozidriv [®] - Supadriv [®] \otimes PZ1 - PZ2 - PZ3 - PZ4	860PZ	M85
11 embouts colorés pour visseuses pour vis Torx [®] \otimes T6-T7-T8-T9-T10-T15-T20-T25-T27-T30-T40	860TX	M85
8 embouts colorés pour visseuses pour vis Tamper Resistant Torx [®] \otimes T9-T10-T15-T20-T25-T27-T30-T40	860RTX	M85
1 poignée porte-embouts à bague de déverrouillage rapide 230 mm	851SR	M85
1 cliquet réversible porte-embouts 100 mm	860/55	M85
5 limes demi-douces 200 mm	1719BMA8/S5	M236
1 porte-douille pour visseuses	8920	M85
1 rallonge porte-embouts magnétique	882P	M85



M01 024500001 ~~497,00 €~~ **289,00 €**



42 6-7-8-9-10-11-12-13-14-15-16-17-18-19-20-21-22-24-27-30-32-36 mm

M05 024500005 ~~245,00 €~~ **138,00 €**



42 6-7-8-9-10-11-12-13-14-15-16-17-18-19-20-21 mm

M45 024500045 ~~360,00 €~~ **204,00 €**



142 8-9-10-11-12-13-14-15-16-17-18-19 mm

M46 024500046

424,00 € **219,00 €**



142SN 8-9-10-11-12-13-14-15-16-17-18-19 mm

1,3 kg

M50 024500050

146,00 € **83,00 €**

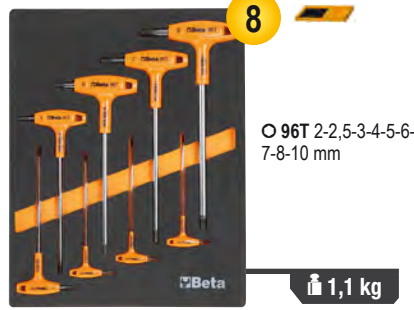

○ 96T 2-2,5-3-4-5-6-7-8-10 mm

1,1 kg

M55 024500055

96,00 € **55,00 €**



○ 97TTX T10-T15-T20-T25-T30

330 g

M75 024500075

503,00 € **149,00 €**



○ 933 7-8-9-10-11-12-13-14-15-16-17-18-19-21-22-24 mm

5,5 kg

M83 024500083

400,00 € **169,00 €**



○ 920A 10-11-12-13-14-15-16-17-18-19-20-21-22-23-24-26-27-30-32 mm

920/21 125 mm
920/22 255 mm
920/25
920/42 305 mm
920/55 @ 275 mm

3,7 kg

M86 024500086

162,50 € **85,00 €**



○ 867PE 4-5-6-7-8-10-12 mm
○ 867PE/L 4-5-6-7-8-10-12 mm
○ 867XZN 5-6-8-10-12 mm
○ 867XZN/L 5-6-8-10-12 mm
○ 867TX T20-T25-T30-T40-T45-T50-T55
○ 867TX/L T25-T30-T40-T45-T50-T55
○ 867RTX T20-T25-T30-T40-T45-T50-T55

867/1
867/2

1,4 kg

M91 024500091

268,00 € **119,00 €**



○ 900 4-4,5-5-5,5-6-7-8-9-10-11-12-13-14 mm
○ 900ME 2,5-3-4-5-6-8 mm
900/20 50 mm
900/21 150 mm
900/25
900BG/30 176 mm
900/42 115 mm
⊗ 900/55 125 mm

560 g

M100 024500100 1-350,00 € **659,00 €**



895/1 - 895/3 - 895/6
○ 900 4-4,5-5-5,5-6-7-8-9-10-11-12-13-14 mm
○ 900L 5-6-7-8-9-10-11-12-13 mm
○ 900ME 3-4-5-6-7 mm
⊕ 900LP 0,8x4-1x5,5-1,2x6,5-1,2x8 mm
⊕ 900PH PH1-PH2-PH3-PH4
○ 900TX T10-T15-T20-T25-T27-T30-T40
900/20 50 mm - 900/20L 100 mm
900/21 150 mm
900/25
900BG/30
900/42
⊗ 900/55
○ 920A 8-10-11-12-13-14-15-16-17-18-19-20-21-22-23-24-26-27-28-30-32 mm

920/15 - 920/25
920AN/125 125 mm
920AN/250 250 mm
920/42
⊗ 920/55
⊗ 920FTX 10-12-14-16-18-20-22-24 mm
○ 920AL 10-12-13-14-15-16-17-18-19-21-22 mm

6,7 kg

M105 024500871 1-470,00€ **714,00 €**



- 900 4-4,5-5-5,5-6-7-8-9-10
11-12-13-14 mm
- 900L 5-6-7-8-9-10-11-12-13 mm
- 96BPC/SC9 1,5-2-2,5-3-4-5-6-8-10 mm
895/1 - 895/3 - 895/6
- 900ME 3-4-5-6-7 mm
- 900LP 0,8x4-1x5,5-1,2x6,5-2x8 mm
- 900PH PH1-PH2-PH3-PH4
- 900TX T10-T15-T20-T25-T27-T30-T40
- 900/16 □ 1/4 - ■ 3/8
- 900/... 50-100-150 mm
- 900/25 - 900BG/30 - 900/42
- ⊗ 900/55
- 910A 6-7-8-9-10-11-12-13-14-15-16-
17-18-19-20-21-22 mm
- 910/15 □ 3/8 - ■ 1/4
- 910/16 □ 3/8 - ■ 1/2
- 910/21 125 mm
- 910/22 250 mm
- 910/25 - 910/42
- ⊗ 910/55
- 920A 8-10-11-12-13-14-15-16-
17-18-19-20-21-22-23-24-
26-27-28-30-32 mm
- 920/15 □ 1/2 - ■ 3/8
- 920/25 125 - 250 mm
- 920AN 125 - 250 mm
- 920/42
- ⊗ 920/55
- 956E 16-17,8-20,8 mm

M118 024500118 1-113,00€ **549,00 €**



- 1927P 1750 Nm
- 720L ○ 13-17-19-21-22-24 mm
- 720ME ○ 5-6-8-10-12-14-17-19 mm
- 720 ○ 10-12-13-14-15-16-17-18-19-21-22-24-27-30-32 mm
- 720LC ○ 17-19-21 mm

M120 024500120 1-440,00€ **589,00 €**



- 920A 10-11-12-13-14-15-16-17-18-
19-20-21-22-24-26-27-30-32 mm
- 920AN/125 125 mm
- 920AN/250 250 mm
- 920/25 - 920/42
- 920AL 10-12-13-14-15-16-17-18-19-22-24-27-30-32 mm
- 920FTX 10-12-14-16-18-20-22-24 mm
- ⊗ 920/55
- 920PE 5-5L-6-6L-7-7L-8-8L-10-10L-12-12L-14-14L
- 920TX T20-T25-T27-T30-T40-T45-T50-T55-T60-
T20L-T25L-T27L-T30L-T40L-T45L-T50L

M126 024500126 1-081,00€ **519,00 €**



- 928A 19-21-22-24-26- 27-28-30-32-
34-35-36-38-41-46 mm
- 928ME 14-17-19-22 mm
- 928/15 □ 3/4 - ■ 1/2
- 928/16 □ 3/4 - ■ 1
- 928/21 200 mm
- 928/22 228 mm
- 928/25 450 mm
- ⊗ 928/55

M127 024500127 1-034,00€ **489,00 €**



- 728 19-21-22-24-27-30-32-33-
34-35-36-38-40-41-46
- ⊗ 728FTX 20-22-24 mm
- 728/15 □ 3/4 - ■ 1/2
- 728/16 □ 3/4 - ■ 1
- 728/21 175 mm
- 728/22 250 mm
- 728/25

M128 024500128 1-050,00€ **489,00 €**



- 720 10-11-12-13-14-15-16-17-18-19-21-22-24-27-30-32 mm
- 720L 10-11-12-13-14-15-16-17-18-19-21-22-24-27-30-32 mm
- ⊗ 720TX T30-T40-T45-T50-T55
- 720ME 5-6-8-10-12-14-17-19 mm
- 720LC 17-19-21 mm
- 720/21 125 mm
- 720/25

M129 024500129 494,00 € 276,00 €



- ⊙ 1032 180 mm
- ⊙ 1034 170 mm
- 1036 175 mm
- 1038 175 mm
- 1048N 250 mm
- 1052 240 mm
- ⊚ 1082BM 160 mm
- 1098 220 mm
- 1112 250 mm
- 1128BM
- ≡ 1150BM 180 mm
- 1166BM 160 mm
- 1168BM 160 mm

3,4 kg

M133 024500133 94,50 € 51,00 €



- ⊚ 1082G 160 mm
- ≡ 1150G 180 mm
- 1166G 160 mm

650 g

M134 024500134 121,00 € 65,00 €



- ⊚ 1082GBM 160 mm
- ≡ 1150GBM 180 mm
- 1166GBM 160 mm

750 g

M145 024500145 151,50 € 69,00 €



- ⊙ 1032 180 mm
- ⊙ 1034 170 mm
- 1036 175 mm
- 1038 175 mm

650 g

M153 024500153 115,50 € 59,00 €



- 1048N 250 mm
- 1052 240 mm

1,1 kg

M161 024500161 599,00 € 299,00 €



- 1128MQ 250 mm
- ⊚ 1082MQ 160 mm
- ≡ 1150MQ 180 mm
- ≡ 1162MQ 160 mm
- ≡ 1164MQ 160 mm
- ⊕ 1272MQ PH0x60 - PH1x80 - PH2x100 - PH3x150 mm
- 1274MQ 2,5x75 - 3x100 - 4x100 - 5,5x125 mm
- 1777MQ/U

1,1 kg

M162 024500162 166,00 € 79,00 €



- 1241 5,5x100-6,5x125-8x150-10x200 mm
- ⊕ 1242 PH1x100-PH2x100-PH3x150-PH4x200 mm

1,4 kg

M195 024500195 364,00 € 169,00 €

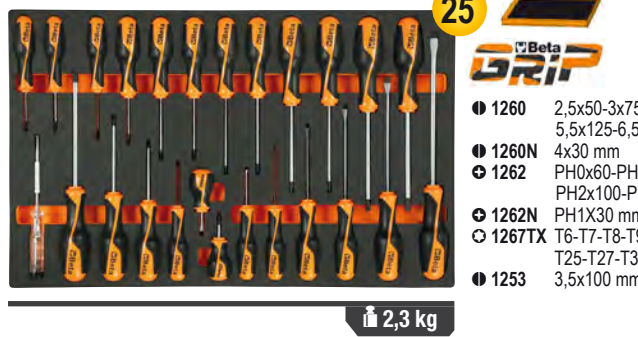

- 1260 2,5x50-3x75-4x100-5,5x125-6,5x150-8x200 mm
- 1260N 4x30 mm
- ⊕ 1262 PH0x60-PH1x80-PH2x100-PH3x150 mm
- ⊕ 1262N PH1X30 mm
- ⊙ 1267TX T6-T7-T8-T9-T10-T15-T20-T25-T27-T30-T40-T45
- 1253 3,5x100 mm

2,3 kg

M201 024500201 92,50 € 45,00 €



- 1260 3x75-4x100-6,5x150 mm
- ⊕ 1262 PH0x60-PH1x80-PH2x100 mm

500 g

M204 024500204 91,50 € 35,00 €



- ⊙ 1267TX T8-T10-T15-T20-T25-T30

450 g



M213 024500213 245,00 € **129,00 €**



- 1201E 2,5x50-3x75-4x100-5,5x125-6,5x150-8x200 mm
- 1201EN 4x30 mm
- 1202E PH0x60-PH1x80-PH2x100-PH3x150 mm
- 1202EN PH1X30 mm
- 1207E/TX T6-T7-T8-T9-T10-T15-T20-T25-T27-T30-T40-T45
- 1253

M222 024500222 153,50 € **69,00 €**

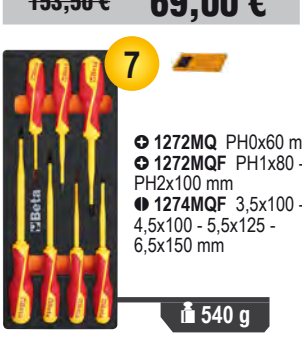

- 1272MQ PH0x60 mm
- 1272MQF PH1x80 - PH2x100 mm
- 1274MQF 3,5x100 - 4,5x100 - 5,5x125 - 6,5x150 mm

VPMO 088870350 31,50 € **17,00 €**



M230 024500230 467,00 € **270,00 €**



- 30 Ø 2-3-4 mm
- 31 Ø 2-3-4-5-6-8 mm
- 32 Ø 4 mm
- 34 150 mm
- 35 200-250 mm
- 36 125 mm
- 1370 500 g
- 1390 Ø 35 mm
- 1692 3 m
- 1712
- 1719BMA/Q 200 mm
- ▲ 1719BMA/T 200 mm
- 1719BMA/P 200 mm
- ▶ 1719BMA/M 200 mm
- 1719BMA/R 200 mm
- 1737NX
- 1771 18 mm

M237 024500237 128,00 € **65,00 €**



- 35 100-200 mm
- 1370T 300 mm
- 1390N Ø 35 mm

VPM3 088870353 31,50 € **17,00 €**

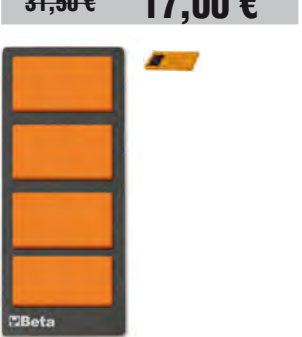

M240 024500240 153,00 € **80,00 €**



- 31BM Ø 2-3-4-5-6-8 mm
- 32 Ø 4 mm

M284 024500284 273,00 € **152,00 €**



- 1128BMX
- 1130BMX
- 1719BMA...Q 200 mm
- 1719BMA...P 200 mm
- 1719BMA...M 200 mm
- 1719BMA...R 200 mm
- 1726BM 400 mm
- 1728BM (5)
- 1771BM 170 mm
- 1778V18 185 mm

M292 024500292 131,50 € **72,00 €**



- 111E 250 mm
- 1128BMX
- 1692/5 5 m
- 1771 170 mm

M294 024500294 89,50 € **39,00 €**



- 1692/5 5 m
- 1725CR 260 mm
- 1771 170 mm
- 1771RL

M295 024500295 130,00 € **72,00 €**



- 1650
- 1682 300 mm
- 1707
- 1708/20

M320 024500320 ACTION ONLY 494,00 €



- 410MIX/SEL19
- 861/C100
- 862F/A7
- 862XP/A16
- 1972/K20V-13BMC

PV

Panneaux muraux porte-outils

	LxA mm	kg		€
PV1	1000x920	10,2	088880010	227,50 € 127,00 € Éco-contribution 0,41 € Montant Total 127,41 €
PV1,5	1500x920	14,2	088880015	301,00 € 168,00 € Éco-contribution 0,61 € Montant Total 168,61 €

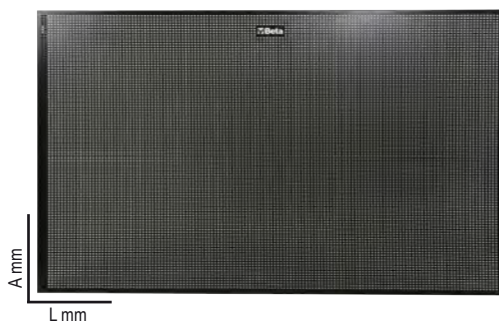

1599F

Étau parallèle d'établi, forgé

- Entièrement en fonte d'acier
- Mâchoires fraisées et trempées en surface
- Ouverture avant
- Grande profondeur de serrage

	L1 mm	BxH mm	Ø mm	A max mm	kg		€
1599F 100	100	92x46	11	125	7,5	015990100	380,00 € 219,00 €
1599F 125	125	108x54	13	150	12	015990125	485,00 € 274,00 €
1599F 150	150	125x62	15	200	21	015990150	681,00 € 384,00 €
1599F 175	175	140x70	15	220	30	015990175	930,00 € 527,00 €



C56PL 0

056000021

415,00 € **239,00 €**
Éco-contribution 1,20 € | Montant Total 240,20 €

Établi pliable, version légère

- Léger, compact et facile à transporter.
- Plan de travail de 800x500 mm en tôle galvanisée utilisable d'un seul côté, protégé par un revêtement en caoutchouc résistant aux huiles et aux hydrocarbures.
- Poignée avec protection en caoutchouc pour un transport aisé.
- Pieds équipés de caoutchouc antidérapant.



**ULTRA LEGER !
SEULEMENT 18.5 kg**



C56BLP

056000005

ACTION ONLY **189,00 €**
Éco-contribution 0,59 € | Montant Total 189,59 €

Etabli polyvalent pliable

Pliable/dépliable rapidement, il est facilement transportable et se range dans les espaces exigus.

- Principales caractéristiques :
- Plan de travail (820x630 mm) en polypropylène, avec graduation en millimètres et en pouces
 - Facilement transportable grâce à sa poignée
 - Étagères inférieures de rangement
 - Pieds télescopiques en aluminium (550 à 820 mm)
 - S'utilise également comme support
 - Pieds antidérapants
 - Capacité de charge statique : 200 kg



NOUVEAU



MODULAR

NOUVELLE LIGNE D'ETABLI MODULABLE

NOUVEAU

Beta présente sa nouvelle ligne d'établi MODULABLE permettant d'offrir aux professionnels la POSSIBILITE DE CONFIGURER SON POSTE DE TRAVAIL en l'adaptant à ses exigences.

La gamme offre un large choix de COMBINAISONS PREDEFINIES mais permet également de CONCEVOIR INTEGRALEMENT SA PROPRE CONFIGURATION en commençant par le PLAN DE TRAVAIL, puis les PIEDS DE SUPPORT, les TIROIRS, les PANNEAUX PORTE-OUTILS et les DIFFERENTS ACCESSOIRES.

TIROIRS



PANNEAUX PORTE-OUTILS



PIEDS



PLAN DE TRAVAIL

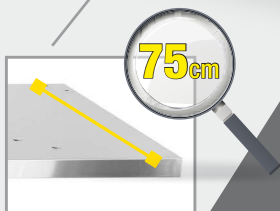

La profondeur du plan de travail est de 75cm, et garantit une grande surface de travail pratique et fonctionnelle. Il est prédisposé pour la pose d'un étau ce qui permet de l'utiliser pour des travaux exigeants.

La nouvelle ligne MODULAR se distingue grâce à la qualité BETA par sa robustesse et sa polyvalence.

CHOISISSEZ PARMIS LES NOMBREUSES COMPOSITIONS PROPOSÉES
OU CRÉEZ LE SELON VOS BESOINS !

DÉCOUVREZ
EN PLUS



NOUVEAU CONFIGURATEUR EN LIGNE

C58BC-W2,1 4C

NOUVEAU

Etabli d'une longueur de 2,1m avec plan de travail en bois et 4 tiroirs

Principales caractéristiques :

- Plan de travail (2100 x 750 mm) en bois contreplaqué stratifié de 38 mm d'épaisseur
- 4 tiroirs (367x588 mm) montés sur glissières à billes de précision: 2 tiroirs d'une hauteur de 70 mm
2 tiroirs d'une hauteur de 140 mm.
- Fonds de tiroirs protégés par un tapis en néoprène
- Chaque tiroir peut accueillir jusqu'à 4 modules d'outillage BETA..
- Serrure centralisée frontale
- Structure en acier avec 4 pieds pouvant être fixés au sol.
- Prédiposition pour l'installation d'un étau (1599F/150 ou 1599GI/150, vendus séparément, voir page 17)
- Demi-étagère inférieure de rangement, 1788x335 mm ; épaisseur : 40 mm
- Capacité de charge statique : 800 kg uniformément répartis



Ral 2011	Ral 7016
Ral 7016	Ral 7016
058000723	058000727

ACTION ONLY 1 099,00 €
Eco-contribution 8,82 € | Montant Total 1 107,82 €



Les accessoires suivants peuvent être ajoutés :

- Panneau latéral perforé C58PFL
- Bord antichute, 2100 mm, C58BAC 2.1

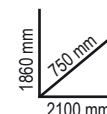

C58BC-W2,1 4CA

NOUVEAU

Etabli d'une longueur de 2,1m avec plan de travail en bois, 4 tiroirs et 1 compartiment de rangement avec porte.

Principales caractéristiques :

- Plan de travail (2100 x 750 mm) en bois contreplaqué stratifié de 38 mm d'épaisseur
- 4 tiroirs (367x588 mm) montés sur glissières à billes de précision : 2 tiroirs d'une hauteur de 70 mm
2 tiroirs d'une hauteur de 140 mm.
- Fonds de tiroirs protégés par un tapis en néoprène
- Chaque tiroir peut accueillir jusqu'à 4 modules d'outillage BETA
- Serrure centralisée frontale
- 1 compartiment de rangement avec porte et serrure de sécurité
- Structure en acier avec 4 pieds pouvant être fixés au sol.
- Prédiposition pour l'installation d'un étau (1599F/150 ou 1599GI/150, vendus séparément voir page 17)
- Demi-étagère inférieure de rangement, 1788x335 mm ; épaisseur : 40 mm
- Capacité de charge statique : 800 kg uniformément répartis



Ral 2011	Ral 7016
Ral 7016	Ral 7016
058000733	058000738

ACTION ONLY 1 219,00 €
Eco-contribution 8,82 € | Montant Total 1 227,82 €



Les accessoires suivants peuvent être ajoutés :

- Panneau latéral perforé C58PFL
- Bord antichute, 2100 mm, C58BAC 2.1

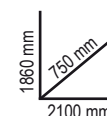

C41H

Chariot avec 2 coffres de rangement métalliques

- Structure métallique avec volet de fermeture en matière plastique: très robuste et léger.
- 2 modules séparables: 1 coffre supérieur, 1 module avec 2 tiroirs de 95 mm de hauteur, 1 tiroir amovible type organizer en matière plastique d'une hauteur de 66mm et 1 tiroir d'une hauteur de 295mm.
- Poignée télescopique en aluminium.
- Prédiposition pour le montage d'un cadenas.
- Serrure centralisée latérale pour le verrouillage des tiroirs du module inférieur.
- Tiroir du bas monté sur glissières à billes de précision.
- Roues de grand diamètre Ø 160 mm



	041000002		041000021
	041000024		041000006
	041000012		041000008
	041000010		041000005

684,00 € **375,00 €**



920 mm
536 mm
335 mm

21 kg

C27S

Chariot porte-outils pliable pour interventions en extérieur, vide

- Structure métallique.
- 2 tiroirs de 588x277 mm, montés sur glissières à billes de précision qui permettent l'ouverture du côté souhaité, à gauche ou à droite.
- Vaste compartiment de rangement inférieur 588x277x220 mm.
- Plan de travail thermoplastique avec 6 bacs de rangement intégrés.
- Serrure de sécurité centralisée.
- Prédiposition pour l'emplacement de modules mousse d'outillage Beta ou pour des séparateurs de tiroirs.



- Chariot pliable grâce à ses tubes télescopiques et facilitant le transport
- 2 roues fixes de Ø 160 mm et 2 roues pivotantes de Ø 100 mm équipées d'un frein.

n°		Max
2	70 mm	20 kg



Ral 2011	Ral 7016	Ral 3000
027000201	027000202	027000203

883,00 € **499,00 €**
Éco-contribution 3,42 € | Montant Total **502,42 €**



20 kg

995 mm
385 mm
765 mm

C51

Chariot d'atelier métallique

- 3 plateaux recouverts d'un revêtement en caoutchouc antidérapant
- Double possibilité de réglage de l'étagère centrale
- 4 roues de Ø 100 mm : 2 fixes et 2 pivotantes (dont une équipée d'un frein)

200 kg



21 kg



Ral 2011	Ral 7016	Ral 3000
051000001	051000002	051000003

344,00 € **193,00 €**
Éco-contribution 0,92 € | Montant Total **193,92 €**

900 mm
450 mm
800 mm

RSC51

Chariot d'atelier à 3 tiroirs

- Plan de travail renforcé en ABS, haute résistance
- Plateau avec bords antichute et 8 emplacements pour le rangement vertical des tournevis
- 3 tiroirs (588x367 mm) d'une hauteur de 70mm et montés sur glissières à billes de précision.
- Fonds des tiroirs protégés par un tapis en néoprène
- Chaque tiroir peut accueillir jusqu'à 4 modules BETA
- Serrure de sécurité centralisée frontale
- Porte-tournevis latéral inclus
- Deux portes-flacons latéraux intégrés dans la structure
- Grande étagère inférieure protégée par un tapis en caoutchouc résistant aux huiles et aux hydrocarbures
- Quatre roues, Ø 125 mm: 2 fixes et 2 pivotantes dont une équipée d'un frein
- Poids supporté par chaque tiroir : 15 kg répartis de manière uniforme

Les accessoires suivants peuvent y être ajoutés (voir en page 6) :

- Plan de travail en bois 2400 RSC24/PL
- Panneau perforé porte-outils 2400 RSC24/PF
- Support d'ordinateur 2400 RSC24/SPC
- Étagère pliante 2400 RSC24/MP
- Support de rouleau de papier 2400 RSC24/PC-A



kg
400

**INDISPENSABLE
POUR VOTRE
ATELIER !**

kg
38

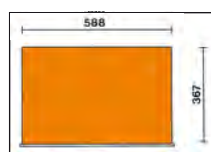
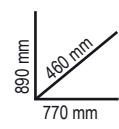

n°	Max
3	70 mm 15 kg

Ral 2011	Ral 3000	Ral 7016
Ral 7016	Ral 7016	Ral 7016
051000300	051000303	051000307

688,00 € **380,00 €**
Eco-contribution 6,97 € | Montant Total 386,97 €

C99P

099000101

241,00 € **89,00 €**

Chariot pliable en aluminium

- Chariot ultracompact pliable en aluminium anodisé
- Poignée télescopique
- Dimensions ouvert : 485x520x1095 mm
- Dimensions fermé : 485x80x810 mm
- Dimensions base inclinable 485x350 mm
- Deux roues anti-crevaison Ø 175 mm
- Sangle élastique incluse



kg
5,8



kg
100

C48P

048000030

309,00 € **166,00 €**
Eco-contribution 6,00 € | Montant Total 172,00 €

Chariot pliable

- Plateforme de chargement en polypropylène (PP) renforcé, revêtement antiglisse et inserts en TPV pour couvrir les saillies
- Poignée pliable pour un stockage rapide et peu encombrant
- 4 roues anti-traces Ø 125 mm : 2 fixes et 2 pivotantes équipées d'un frein
- Dimensions de la plateforme de chargement :
 - largeur utile 705 mm
 - profondeur 480 mm
 - hauteur 200 mm



kg
300

kg
11

3069

030690000

~~869,00 €~~ **389,00 €**

Transpalette manuel

Caractéristiques:

- 2 roues directrices 200x50 mm en PU
- Doubles galets avant, 80x70 mm, en PU
- Poignée de régulation de la vitesse de descente
- Soupape de sécurité des surcharges
- Levier de commande à 3 positions

Données techniques:

- Capacité maximale : 2500 kg
- Longueur totale : 1550 mm
- Longueur de fourche : 1150 mm
- Écartement des fourches : 540 mm
- Largeur de fourche : 160 mm
- Hauteur totale : 1230 mm
- Hauteur de levée des fourches : 115 mm
- Rayon de braquage : 1347 mm

C22PL-0

022000245

~~1-215,00 €~~ **679,00 €**

 Éco-contribution 2,95 € | Montant Total **681,95 €**

Coffre de chantier métallique

- Poignées encastrables invisibles
- Pieds surélevés qui permettent son déplacement avec un chariot élévateur
- Double fermeture anti-effraction pour cadenas (non fourni)



67 kg

1220x720x615mm

1889N

018890220

~~938,00 €~~ **384,00 €**

Bac de rétention en acier pour la maintenance et le stockage de 2 fûts de 200 litres

Caractéristiques :

- Facile à transporter grâce à un chariot élévateur ou à un transpalette
- Peint entièrement à chaud avec de la poudre époxy, pour permettre une résistance accrue aux produits chimiques

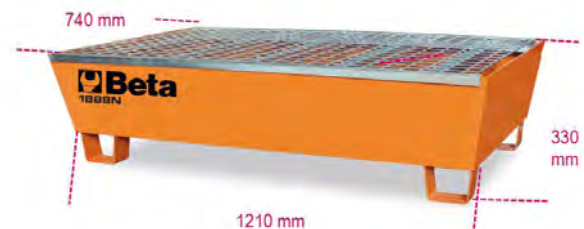

2080/DS 020800210

24,20 € **13,00 €**

PETIT Coffret d'organisation
15 compartiments
avec 10 séparateurs amovibles

Indispensable pour ranger et transporter les petites pièces de manière ordonnée et sûre. Séparateurs amovibles et couvercle transparent robuste permettant une identification rapide du contenu.



Empilable

760 g

375x315x65 mm



2080/DL 020800211

28,50 € **15,00 €**

GRAND Coffret d'organisation
15 compartiments
avec 8 séparateurs amovibles



Empilable

970 g

440x330x75 mm

2080/V12 020800000

70,00 € **40,00 €**

Valise type organizer avec 12 bacs de rangement amovibles

Bacs de rangement amovibles, fermables et transparents pour une visualisation rapide du contenu.



1,8 kg

300x330x145 mm

CP15 021150201 56,50 € **32,00 €**

Boîte à outils en matière plastique avec plateau et bacs de rangement amovibles, vide

- 1 bac de rangement intégré dans le couvercle
- 2 bacs de rangement amovibles avec séparateurs réglables
- 1 plateau amovible
- Capacité de chargement: 30 kg



2 kg

445x240x250 mm

Boîte à outils métallique 5 cases, vide



450x200x210 mm

4,3 kg

C20 021100001 93,00 € **49,00 €**

5,4 kg 550x200x210 mm

C20L 021200002 102,00 € **58,00 €**

CP17 021170500 105,50 € **58,00 €**

Boîte à outils en acier inoxydable et en matière plastique, avec plateau amovible, vide



2,5 kg

500x200x220 mm

C9MT 021090200 102,50 € **55,00 €**

Sacoche porte-outils résistante, légère et imperméable, vide

- Revêtement externe en PVC résistant et imperméable
- Coutures de renfort périmétrales
- Fermeture avec clip double boucle
- Double poignée interne pour une prise en main sûre et équilibrée
- Facile à nettoyer et à entretenir
- Compartiment porte-documents avec fermeture éclair



C10S 021100001 144,00 € **80,00 €**

Boîte à outils en tissu technique, vide

- Structure rigide
- Double fond qui peut être enlevé pour augmenter la capacité du sac
- Poignée modulable facilitant l'accès aux outils
- Élastiques porte-outils, poches intérieures et extérieures
- Bac de rangement dans le double fond



2005PA/S 020050020

39,00 € **21,00 €**

Porte-outils en nylon, vide, avec ceinture



C11 021110000 106,50 € **59,00 €**

Sac à outils en tissu technique, vide

- Socle rigide en matière plastique résistant à l'eau
- Élastiques et poches porte-outils internes et externes
- Compartiment porte-documents intégré dans le double-fond de la poche du dessus.



C5S 021050100 64,50 € **34,00 €**

Sac à dos porte-outils en polyester résistant, vide

- Double poignée sur la partie supérieure centrale du sac à dos pour une prise en main sûre et équilibrée
- Deux grandes poches frontales
- Deux grandes poches intérieures et deux bandes velcro supplémentaires
- Trousse pratique enroulable composée de 4 séparateurs porte-outils
- Bretelles renforcées réglables
- Charge maximale : 15 kg



DEUX GRANDES POCHEs FRONTALES



C6T 021060010 256,00 € **150,00 €**

Sac à dos porte-outils vide en tissu technique, avec roues

- Poignée télescopique de transport
- Roues intégrées dans la structure avec protection anti-poussière ; très commode pour son utilisation comme sac à dos
- Deux panneaux porte-outils amovibles
- Cinq poches externes très pratiques
- Poche interne grande capacité pour ordinateur portable
- Socle résistant à l'eau



42/SP15

000421078

217,00 € **109,00 €**

Support de 15 clés mixtes

6-7-8-9-10-11-12-13-
14-15-16-17-19-22-24 mm



42/SC9E

000421088

126,00 € **59,00 €**

Support compact de 9 clés mixtes

- Identification rapide de la dimension de la clé
- Blocage sécurisé de la clé sur son support

8-10-11-12-13-14-15-17-19 mm



142/SC9E

001420088

254,00 € **140,00 €**

Support compact de 9 clés mixtes à cliquet réversible

8-10-11-12-13-14-15-17-19 mm



142SN/SC9

001420259

293,00 € **168,00 €**

Support compact de 9 clés mixtes à cliquet articulé

8-10-11-12-13-14-15-17-19 mm



192/S2

001920070

74,00 € **43,00 €**

Jeu de 2 clés 12 pans à cliquet réversible



8 DIMENSIONS EN 2 CLÉS

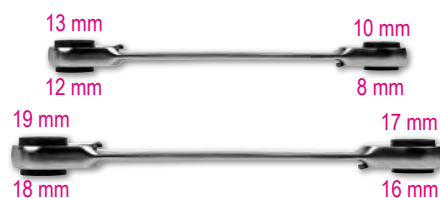

123/K4

001230504

37,50 € **17,00 €**

Kit de 4 adaptateurs pour clés mixtes à cliquet

- 1 adaptateur porte-embouts
- 3 adaptateurs pour douilles 1/4", 3/8" et 1/2"



CLÉ À MOLETTE CHROMÉE À OUVERTURE GRADUÉE

111E

Tête inclinée à 15° permettant son utilisation dans des espaces restreints.

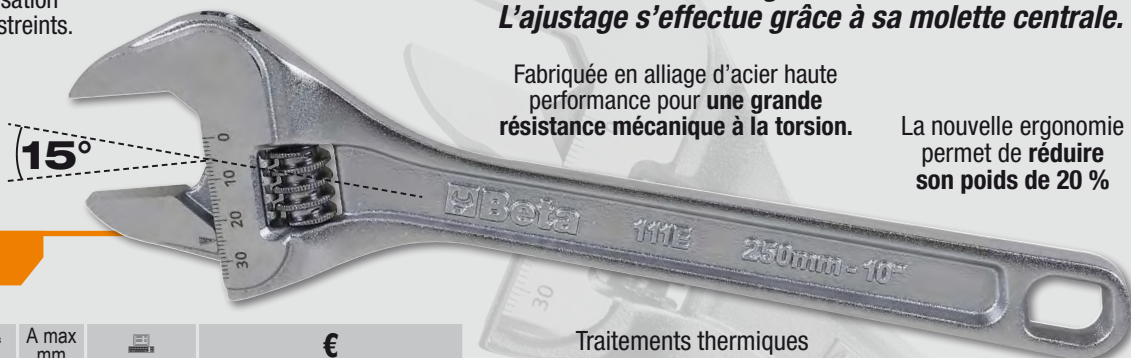

Les clés à molette Beta 111E permettent de visser et de dévisser des écrous et des boulons de différentes tailles grâce à sa mâchoire mobile. L'ajustage s'effectue grâce à sa molette centrale.

Fabriquée en alliage d'acier haute performance pour une grande résistance mécanique à la torsion.

La nouvelle ergonomie permet de réduire son poids de 20 %

111E

	L mm	L "	A max mm		€	€
111E 100	100	4	15	001110110	28,50-€	15,00 €
111E 150	150	6	24	001110115	29,50-€	16,00 €
111E 200	200	8	29	001110120	36,50-€	20,00 €
111E 250	250	10	34	001110125	44,00-€	24,00 €
111E 300	300	12	40	001110130	58,50-€	32,00 €
111E 380	380	15	45	001110138	114,50-€	59,00 €
111E 450	450	18	54	001110145	190,50-€	99,00 €
111E 600	600	24	62	001110160	263,00-€	153,00 €

Traitements thermiques permettant une excellente résistance à l'usure.

Oeillet de suspension sur le manche permettant de l'accrocher.

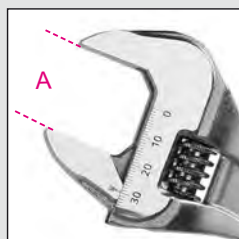

Double marquage laser en mm/pouces.

Encombrement réduit de la mâchoire lors de son ouverture complète.



111CM

Clé à molette chromée et compacte à grande ouverture

- Réglage de l'ouverture de la clé grâce à une molette



	L mm	L "	A max mm		€	€
111CM 170	170	6	32	001110770	43,50-€	25,00 €
111CM 220	220	8	38	001110722	53,00-€	29,00 €
111CM 270	270	10	46	001110727	70,00-€	39,00 €

111E/D3

001110163

110,00-€ 58,00 €

NOUVEAU

Jeu de 3 clés à molette graduées et chromées



93C 36X38

000930136

104,50-€ 58,00 €

Clé à cliquet polygonale pour échafaudage



mm	L1 mm	Ø mm	Ø1 mm	S mm
36x38	445	51	55	64

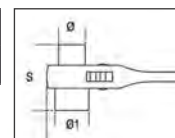

96/BG7

000960368

38,00 € **21,00 €**

Support plastique de 6 clés chromées mâles pliables

○ 2,5-3-4-5-6-8-10 mm



96/SC9

000960374

23,90 € **13,00 €**

Jeu de 9 clés mâles 6 pans coudées, chromées

Ø mm	L mm
1,5	45
2	50
2,5	57
3	64
4	72
5	83
6	94
8	105
10	119



COMPACT

96BPC/SC9

000960354

50,00 € **25,00 €**

Jeu de 9 clés mâles 6 pans coudées, à tête sphérique, chromées

Ø mm	L mm
1,5	79
2	84
2,5	89
3	99
4	108
5	126
6	148
8	168
10	187

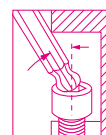

96LBP/SC9

000961354

58,50 € **32,00 €**

Jeu de 9 clés mâles 6 pans coudées à tête sphérique, chromées, extra longues

Ø mm	L mm
1,5	90
2	100
2,5	112
3	127
4	144
5	163
6	184
8	204
10	230

MODÈLE EXTRA LONG +30%



96BP-CL/SC9

000961619

61,00 € **33,00 €**

Jeu de 9 clés mâles avec repère de couleurs 6 pans coudées, à tête sphérique

Ø mm	L mm	Color
1,5	91	Yellow
2	102	Green
2,5	113	Dark Green
3	128	Grey
4	143	Blue
5	163	Dark Blue
6	185	Pink
8	206	Red
10	231	Dark Red

MODÈLE EXTRA LONG +30%

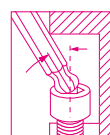

96BP-HO/SC9

000961254

54,00 € **26,00 €**

Jeu de 9 clés mâle 6 pans coudées à tête sphérique, avec système de maintien de la vis

Ø mm	L mm
1,5	79
2	84
2,5	89
3	99
4	100
5	126
6	148
8	168
10	187



NOUVEAU

96T/S5P

000960946

72,00 € **37,00 €**

Jeu de 5 clés mâles 6 pans à poignée en T haute performance

○ 2,5-3-4-5-6 mm



97TX/BG8 000970368
49,00 € **27,00 €**

Support plastique de 8 clés mâles pour vis Torx® pliables

○ T9-T10-T15-T20-T25-T27-T30-T40



97BTX/SC8 000970164
89,50 € **48,00 €**

Jeu de 8 clés mâles pour vis Torx® coudées à tête sphérique

⊕ mm	L mm
T9	62
T10	71
T15	81
T20	92
T25	94
T27	105
T30	114
T40	129



97BTXL/SC8 000970364
103,50 € **54,00 €**

Jeu de 8 clés mâles longues et coudées à tête sphérique, pour vis Torx®

⊕ mm	L mm
T9	80
T10	86
T15	100
T20	110
T25	126
T27	140
T30	160
T40	176

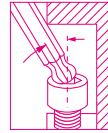

MODÈLE LONG +25%

97BRTXL/SC8 000970464
104,50 € **50,00 €**

Jeu de 8 clés coudées longues à tête sphérique, pour vis Tamper Resistant Torx® inviolables

⊕ mm	L mm
T9	80
T10	86
T15	100
T20	110
T25	126
T27	140
T30	160
T40	176

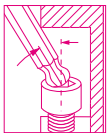

MODÈLE LONG +25%



97TTX/S6 000970791 102,50 € **49,50 €**

Jeu de 6 clés mâles pour vis Torx® à poignée en T haute performance

○ T10-T15-T20-T25-T30-T40



933/S7 009330077
ACTION ONLY **59,00 €**

Jeu de 7 clés à pipe 6x6 pans débouchées polies chromées

○ 8-10-11-12-13-17-19 mm

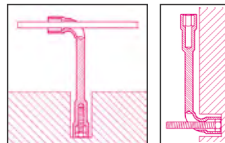

933/S12 009330089
ACTION ONLY **99,00 €**

Jeu de 12 clés à pipe 6x6 pans débouchées polies chromées

○ 8-10-11-12-13-14-16-17-18-19-22-24 mm

860/C27 008600880 103,00 € **53,00 €**

Etui de poche comprenant 25 embouts pour visseuses, 1 porte-douilles et 1 cliquet réversible

- 860LP 0,5x3-1,0x5,5-1,2x6,5 mm
- 860PE 2-2,5-3-4-5-6-mm
- ⊕ 860PH PH1-PH2(x2)-PH3
- ⊕ 860TX T6-T8-T10-T15-T20-T25-T30-T40
- ⊕ 860PZ PZ1 - PZ2(2x) - PZ3
- 860/55 100 mm
- 892/0 ○ 1/4 ■ 1/4



862XP/A16 008620960

78,00 € **37,00 €**

Etui de poche comprenant 16 embouts "impacts"



- ⊕ PH2(x2)-PH3
- ⊕ PZ2(x2)-PZ3
- ⊖ T20-T25(x2)-T30(x2)-T40(x2)
- 4-5-6 mm



16x

862F/A7 008620950

58,50 € **32,00 €**

Etui de poche comprenant 7 embouts à douille 6 pans magnétiques pour visseuses



862F ○ 5,5-6-7-8-10-12-13 mm



7x

861/C100 008616998

ACTION ONLY **50,00 €**

Coffret comprenant 98 embouts et 2 porte-embouts

- Pour tournevis manuels, visseuses électriques ou pneumatiques.

155x117x37 mm



100x

NOUVEAU

- 861LP 3-4-4,5-5,5(x3)-6,5(x2)-8(x2) mm
- ⊕ 861PH PH0(x2)-PH1(x3)-PH2(x3)-PH3(x2)-PH4
- ⊕ 861PZ PZ1(x3)-PZ2(x3)-PZ3(x2)-PZ4
- 861PE 2-2,5(x2)-3(x2)-4(x2)-5(x2)-6(x2)-8-10 mm
- ⊖ 861TX T6-T7-T8-T9-T10(x2)-T15-T20(x2)-T25(x2)-T27-T30(x2)-T40(x2)
- ⊕ 861RTX T6-T7-T8-T10-T15-T20-T25-T27-T30-T40
- 861XZN M5-M6-M8
- ⊕ 861TQS 0-1-2-3-4-5-6-8-10
- ⊖ 861TRW 1-2-3-4-5-6
- ⊖ 861SP 4-6-8-10-12
- ⊖ 861SQ 0-1(x2)-2(x2)-3

861MIX/A10 008610800

34,50 € **11,00 €**

Etui de poche comprenant 10 embouts et 1 porte-embout magnétique

- 861LP 0,5x3-1x5,5-1,2x6,5 mm
- ⊕ 861PH PH1-PH2(x2)-PH3
- ⊕ 861PZ PZ1-PZ2-PZ3

882M1 ○ 1/4
● 1/4



NOUVEAU

861PHZ/A10 008610810

34,50 € **11,00 €**

Etui de poche comprenant 10 embouts et 1 porte-embout magnétique

- ⊕ 861PH PH1-PH2(x3)-PH3
- ⊕ 861PZ PZ1-PZ2(x3)-PZ3

882M1 ○ 1/4
● 1/4



861TX/A10 008610870

37,50 € **11,00 €**

Etui de poche comprenant 10 embouts et 1 porte-embout magnétique

- ⊖ 861TX T7-T8-T9-T10
T15-T20-T25
T27-T30-T40

882M1 ○ 1/4
● 1/4



861PE/A10 008610820

36,50 € **11,00 €**

Etui de poche comprenant 10 embouts et 1 porte-embout magnétique

- 861PE 2-2,5-3(x2)
4(x2)-5(x2)
6-8 mm

882M1 ○ 1/4
● 1/4





1972/K12V-10 019720112

299,00 € **153,00 €**



316x254x96 mm

2,3 kg

Perceuse visseuse ultra compacte 12V

Ultra compacte : seulement 170 mm de longueur ;
Ultra légère : seulement 1,1 kg avec batterie
et parfaitement équilibrée

Caractéristiques :

- Double vitesse mécanique avec engrenages en acier et embrayage à 20 positions
- Couple jusqu'à 30 Nm et 1300 tours/min (400 tours/min en 1ère vitesse) ; perce des diamètres jusqu'à 10 mm dans l'acier et 20 mm dans le bois
- Batteries de 2Ah avec indicateur de charge sur le corps de la machine
- Poignée ergonomique antidérapante
- LED frontale
- Mandrin autoserrant de 10 mm
- Clip pour ceinture droite/gauche
- Sélecteur vissage-dévisage-blocage (pour le transport)
- **Fournie dans un coffret rigide avec 2 batteries au lithium-ion de 2 Ah et chargeur rapide (50 min)**



Beta
3-YEAR WARRANTY

1982/K12V

019820112

299,00 € **159,00 €**



316x254x96 mm

2,3 kg

Visseuse à chocs réversible 12V

idéale pour les espaces restreints, exerçant un couple élevé de 80 Nm elle peut être utilisée d'une seule main

Ultra compacte : seulement 160 mm de longueur ;
Ultra légère : seulement 1 kg avec batterie
et parfaitement équilibrée

Caractéristiques :

- Entraînement hexagonal de 1/4" avec douille de blocage
- Clip pour ceinture droite/gauche
- LED frontale
- Sélecteur vissage-dévisage-blocage (pour le transport)
- Poignée ergonomique antidérapante
- Boîte d'engrenages entièrement métallique
- Batteries de 2Ah et indicateur de charge sur le corps de la machine
- **Fournie dans un coffret rigide avec 2 batteries au lithium-ion de 2 Ah et chargeur rapide (50 min)**



Beta
3-YEAR WARRANTY

1972/K12V-COMBO 019720010

492,00 € **269,00 €**



310x295x100 mm

3 kg

Coffret comprenant 1 perceuse visseuse ultra compacte 12V et 1 visseuse à chocs réversible 12V

Contenu du coffret :

- 1 perceuse visseuse ultra compacte 12V, avec mandrin autoserrant de 10 mm
- 1 visseuse à chocs réversible 12V, avec entraînement hexagonal de 1/4"
- 2 batteries au lithium-ion de 2 Ah
- 1 chargeur rapide



Beta
3-YEAR WARRANTY

1972/K20V-13BMC 019720020 ~~628,00 €~~ **349,00 €**

Coffret perceuse à percussion Brushless 20V

- Moteur brushless aux performances considérablement améliorées : puissance accrue, consommation d'énergie réduite, durée de vie du moteur prolongée, commande électrique améliorée grâce à son bouton.
- 3 modes de fonctionnement : perçage, vissage et perçage à percussion
- Compact : seulement 210 mm de longueur
- Poignée ergonomique antidérapante
- Sélecteur vissage-dévisage-verrouillage (pour le transport)
- Carter d'engrenage entièrement métallique
- Éclairage LED intégré afin de travailler dans des conditions optimales
- Clip de ceinture (positionnable côté droit ou gauche)
- Poignée latérale supplémentaire lors d'une utilisation à couple élevé
- **Livrée dans un coffret rigide avec 2 batteries lithium-ion (4 Ah) et 1 chargeur rapide (80 min)**



Caractéristiques :

- Couple Maximal : 80 Nm
- Réglage du couple sur 20 positions
- Mandrin automatique métallique de 13 mm
- Double vitesse mécanique avec engrenages en acier (0-450/1600 tr/min)
- Diamètre maximal de perçage dans le bois : 55 mm
- Diamètre maximal de perçage dans le métal : 13 mm
- Diamètre maximal de perçage dans le béton : 13 mm

5,5 kg 490x370x125 mm



1984/K1200 019840120 ~~875,00 €~~ **489,00 €**

Clé à chocs Brushless réversible, 20V avec entraînement 1/2" - 1200 Nm

- 3 réglages de couple différents en mode vissage
- Jusqu'à 1 200 Nm de couple en position dévissage
- Jusqu'à 1 700 Nm de couple maximal en position vissage
- Moteur Brushless aux performances considérablement améliorées : puissance accrue, consommation d'énergie réduite, durée de vie du moteur prolongée, commande électrique améliorée grâce à son bouton.
- Carré mâle 1/2" avec bague de retenue de douille
- Carter d'engrenage entièrement métallique
- Poignée ergonomique antidérapante
- Sélecteur vissage-dévisage-verrouillage (pour le transport)
- Éclairage LED intégré permettant de travailler dans des conditions optimales
- Clip de ceinture (positionnable côté droit ou gauche)
- **Livrée dans un coffret rigide avec 2 batteries lithium-ion (6 Ah) et 1 chargeur rapide (80 min)**



Couples

3 réglages de couple (faible - moyen - fort) disponibles :

1 : 350 Nm ; 800 tr/min
2 : 600 Nm ; 1400 tr/min
3 : 900 Nm ; 1600 tr/min

Desserrage

1 : 1200 Nm : la clé à chocs applique le couple maximal sans arrêt (dévisage libre)
2 : 1200 Nm - Autostop : la clé à chocs applique le couple maximal jusqu'au dévissage complet de l'écrou, puis s'arrête automatiquement (dévisage en un seul coup)

7 kg 490x370x125 mm

IDÉALE POUR LES APPLICATIONS NÉCESSITANT UN COUPLE ÉLEVÉ



1986/K20V-125 019860015 **628,00 € 349,00 €**

Coffret meuleuse d'angle, Brushless 20V

- **Moteur brushless aux performances considérablement améliorées :** puissance accrue, consommation d'énergie réduite, durée de vie du moteur prolongée, commande électrique améliorée grâce à son bouton ergonomique.

Caractéristiques :

- Protection contre le redémarrage accidentel
- Poignée supplémentaire qui peut être positionnée des deux côtés
- Carter de protection manipulable sans outils (démontage rapide)
- Dispositif de verrouillage de broche pour des changements de disque rapides
- Interrupteur coulissant marche/arrêt de verrouillage
- Ailettes d'aération protégées contre les infiltrations de poussières tout en assurant un refroidissement optimal
- **Livrée dans un coffret rigide, avec 2 batteries**



Beta 3-YEAR WARRANTY



5,6 kg

lithium-ion (4 Ah) et 1 chargeur rapide (80 min)
Données techniques

- Diamètre du disque (non inclus) : 125/115 mm
- Vitesse à vide : 8 000 tr/min
- Filetage de l'axe de la meuleuse : M14

490x370x125 mm



1989RCB 019890020 **374,00 € 219,00 €**

Radio de chantier 20V

Radio numérique de chantier multifonctions : radio numérique (DAB ; BTV5.3) et radio FM conventionnelle
Convient pour une utilisation sur les chantiers de construction ou pour les loisirs

- Radio robuste au design compact et moderne, indice de protection IP54
- Son stéréo fourni par deux puissants haut-parleurs latéraux de 16 W
- Fonction d'alarme intégrée
- Livré avec poignée de transport et protection d'angle antichoc
- Avec connexion AUX et connecteur USB protégé pour la connexion et la charge du téléphone
- Peut être utilisée avec les batteries 20 V Beta (en option voir page 33) ou le cordon d'alimentation (inclus).

Caractéristiques :

- Gamme de fréquences radio FM : 87,5 à 108 MHz
- Gamme de fréquences radio DAB : 174 à 240 MHz
- Nombre de stations FM et DAB mémorisées : 20
- Puissance du haut-parleur : 16 W
- Tension nominale de la batterie (en option) : 20 V
- Dimensions radio : 180 x 205 x 305 mm
- Poids radio (sans batterie) : 3,2 kg

IDÉALE SUR LES CHANTIERS DE CONSTRUCTION OU POUR LES LOISIRS



3,2 kg



1994B 20V-4AH 019940044

121,00 € **65,00 €**



Batterie lithium-ion 4 Ah pour outils BETA 20 V

Technologie lithium-ion haut de gamme
3 indicateurs de niveau de charge LED

Caractéristiques :

- Tension de la batterie : 20 V
- Capacité de la batterie : 4 Ah
- Capacité énergétique : 80Wh
- Type de batterie : Li-ion



1994C 20V 019940140

127,50 € **69,00 €**

Chargeur de batterie rapide 20V, 110V-240V

Caractéristiques principales:

- Indicateur de niveau de charge LED
- Tension d'entrée nominale : 110 V-240 V ~ 50/60 Hz
- Tension de sortie : 20 V
- Courant de charge : 6 A
- Puissance d'entrée nominale : 145 W



2 Ah: 45 min
4 Ah: 90 min
6 Ah: 120 min



1956 125-1400W 019560125

174,00 € **97,00 €**

Meuleuse d'angle pour disques Ø 125 mm

- Idéal pour les travaux de coupe, de meulage et d'ébauche
- Moteur puissant (1400 W)
- Poignée ergonomique antidérapante pour un confort et une sécurité accrue
- Tête abaissée qui permet de travailler dans des espaces restreints
- Carter de protection manipulable sans outil (démontage rapide)
- Dispositif de verrouillage de broche pour des changements de disque rapides

VITESSE VARIABLE!



4 m



1400W

Données techniques

- Puissance absorbée : 1400 W
- Tension : 220-240 V / 50 Hz
- Diamètre du disque (non inclus) : 125/115 mm
- Vitesse à vide : 3 000 - 10 000 tr/min
- Filetage de broche d'outil : M14
- Câble anti-enchevêtrement : 4 m
- Poids : 2,5 kg

1956 230-2400W 019560230

234,50 € **131,00 €**

Meuleuse d'angle pour disques Ø 230 mm

- Moteur puissant (2400 W)
- Poignée ergonomique antidérapante pour un confort et une sécurité accrue
- Fonction de démarrage progressif pour un démarrage en douceur et limiter ainsi le pic d'intensité initial de courant au démarrage
- Poignée anti-vibration supplémentaire qui peut être montée des deux côtés



4 m



2400W

Données techniques

- Puissance absorbée : 2400 W
- Tension : 220-240 V / 50 Hz
- Diamètre du disque (non inclus) : 230 mm
- Vitesse à vide : 6 500 tr/min
- Filetage de broche d'outil : M14
- Câble anti-enchevêtrement : 4 m
- Poids : 5,8 kg

7061TC 070610001

10,40 € **5,00 €**

Lunettes de protection avec verres en polycarbonate transparent



EN166:2001
EN170
2C-1.2 1F



EASY

7093BC 070930009

36,00 € **16,00 €**

Lunettes de protection avec verres en polycarbonate transparent



EN166:2001
EN170
2C-1.2 1F



IMPACT

OUTILS POUR PERCER ET FILETER

412/SP19 004120419

~~104,00 €~~ **59,00 €**

Jeu de 19 forets hélicoïdaux cylindriques en HSS, rectifiés

Ø 1 à 10 x 0,5 mm

R ≤ 800 N/mm²
HV ≈ 750 à 820
DIN 338



115x170x40 mm

130°

415CO/SP19A 004150440

ACTION ONLY **89,00 €**

Jeu de 19 forets taillés en acier HSS-CO 5 %

- Pour percer l'acier INOX, les aciers alliés, la fonte, les aciers doux et les alliages légers

Ø 1 à 10 x 0,5 mm

R ≤ 1200 N/mm²
HV ≈ 800-860
DIN 338



115x170x40 mm

130°

412/SP25 004120425

~~215,50 €~~ **124,00 €**

Jeu de 25 forets hélicoïdaux cylindriques en HSS, rectifiés

Ø 1 à 13 x 0,5 mm

R ≤ 800 N/mm²
HV ≈ 750-820
DIN 338



115x170x40 mm

130°

420D/SP8 004200200

~~20,90 €~~ **11,00 €**

NOUVEAU

Jeu de 8 forets cylindriques pour le bois, série courte 2 taillants avec pointe et guide de centrage

- Ø 3-4-5-6-7-8-9-10 mm

98x158x18 mm

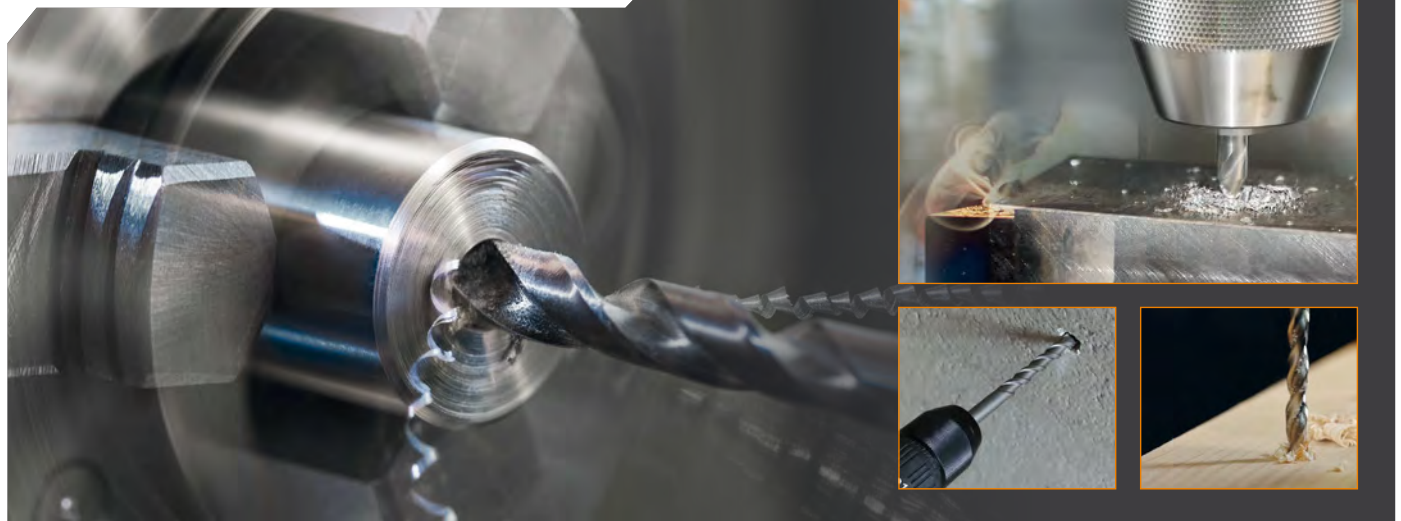

426A/SP6

004260060

221,00 € **119,00 €**

Jeu de 6 fraises à noyer avec trois dents asymétriques et hélicoïdaux en acier HSS

Ø 6,3 - 8,3 - 10,4 - 12,4 - 16,5 - 20,5 mm

VITESSE DE PERÇAGE AMELIORÉE ET VIBRATIONS ATTENUÉES



110x145x40 mm



451/C8

004510308

382,00 € **219,00 €**

Coffret comprenant 8 fraises trépan HSS, entièrement rectifiées

• Épaisseur maximale du matériau à percer : 4 mm



270x225x70 mm



437P

004370003

54,50 € **31,00 €**

Peigne / Lime pour la restauration des filetages interne et externe, droite et gauche

P 0,80-1,00-1,25-1,50-1,75-2,00-2,50-3,00 mm



446/C110

004460060

1 016,00 € **549,00 €**

Composition de tarauds à main et de filières rondes à pas gros et à pas fins en acier au chrome. Livrée en coffret bois

8,1 kg

500x337x60 mm



435/0 444/1 436/1
435/3 444/2

III	III	III	III
430 M mm	433 M mm	440/440A M mm	441/441A M mm
2x0,4	6x0,75 - 7x0,75	2x0,4	6x0,75 - 7x0,75
3x0,5	8x0,75 - 8x1	3x0,5	8x0,75 - 8x1
4x0,7	9x0,75 - 9x1	4x0,7	9x0,75 - 9x1
5x0,8	10x0,75 - 10x1	5x0,8	10x0,75 - 10x1
6x1	10x1,25 - 11x0,75	6x1	10x1,25 - 11x0,75
7x1	11x1 - 11x1,25	7x1	11x1 - 11x1,25
8x1,25	12x0,75 - 12x1	8x1,25	12x0,75 - 12x1
9x1,25	12x1,25 - 12x1,5	9x1,25	12x1,25 - 12x1,5
10x1,5	14x1 - 14x1,25	10x1,5	14x1 - 14x1,25
11x1,5	14x1,5 - 16x1	11x1,5	14x1,5 - 16x1
12x1,75	16x1,5 - 18x1,5	12x1,75	16x1,5 - 18x1,5
14x2		14x2	
16x2		16x2	

446ASG/C23

004460085

1 255,00 € **669,00 €**

Composition de tarauds 433ASG et de filières 440ASG en acier au chrome, filetage GAS. Livrée en coffret bois

9,8 kg

700x430x70 mm



433ASG	440ASG		
1/8	1/8	435/3	444/2
1/4	1/4	435/5	444/3
3/8	3/8		444/5A
1/2	1/2		
3/4	3/4		
1"	1"		

L'ÉVOLUTION DU TOURNEVIS !



1203E/D8P 012031018

49,90€ **28,00 €**

Jeu de 8 tournevis à fente et cruciforme

- 1201E 2,5x50-3x75-4x100-5,5x100-6,5x150 mm
- 1202E PH0x60-PH1x80-PH2x100 mm



1207E/TX-D7 012071207

63,50€ **32,50 €**

Jeu de 7 tournevis torx

- 1207E/TX T6-T8-T10-T15-T20-T25-T30



La section octogonale évite que l'outil ne roule sur le plan de travail.

1203E/D10N 012031019

62,50€ **34,00 €**

Jeu de 10 tournevis à fente et cruciforme

- 1201E 2,5x50-3x75-4x100-5,5x150-6,5x150 mm
- 1202E PH0x60-PH1x80-PH2x100 mm
- 1201EN 4x30 mm
- 1202EN PH1x30 mm



Le design ergonomique s'adapte parfaitement à la paume de la main. La vaste surface de contact permet de transmettre la plus grande force avec le moindre effort.

IDENTIFICATION RAPIDE



PRATIQUE ET ERGONOMIQUE, LE TOURNEVIS ELECTRIQUE



Permet une autonomie jusqu'à 1 000 vissages avec une seule charge.

Fourni avec un étui ceinture pour le rangement de 6 embouts et un câble USB-C. Il peut être utilisé avec les embouts équipés d'un emmanchement 1/4".



1210E/GE 012100701

193,50€ **109,00 €**

Tournevis électrique Evox-E



6x



Données techniques :

- Batterie au lithium 3,7 V 2 300 mAh
- Couple de serrage maximal en mode électrique 1,2 Nm
- Plus de 1.000 vissages par cycle de charge
- Vitesse de rotation 250 tours/mn
- Excellente résistance mécanique jusqu'à 12Nm (serrage manuel)
- Porte-embout magnétique 1/4"
- Compatible avec tous les embouts normalisés
- Rechargeable via un câble USB-C (inclus)
- Prise USB-C avec protection vissée
- Anneau de LED frontal pour une meilleure visibilité
- Durant la recharge, les LED indiquent l'état de charge
- Manche ergonomique, en Nylon, inspiré de la gamme des tournevis Evox
- Boutons de fonctionnement intégrés
- Etui de transport pratique comprenant 6 embouts mixtes

1263/D8

012630008



69,00 € **35,80 €**

Jeu de 8 tournevis à fente et cruciforme

1260 ● 2,5x50-3x75-4x100-5,5x125-6,5x150 mm
1262 ⊕ PH0x60-PH1x80-PH2x100 mm



1263/D10

012630010



87,50 € **45,80 €**

Jeu de 10 tournevis à fente et cruciforme

1260 ● 3x75-3,5x100-4x125-5,5x150-6,5x150 mm
1262 ⊕ PH0x60- PH1x8-PH2x100 mm
1260N ● 4x30 mm
1262N ⊕ PH1x30 mm



1267TX/D7

012670307



86,50 € **44,80 €**

Jeu de 7 tournevis torx

1267TX ⊕ T6-T8-T10-T15-T20-T25-T30



1257LPH/S8

012570210



77,00 € **44,00 €**

Etui de poche comprenant 8 micro-tournevis

1257PH ⊕ PH00-PH0-PH1
1257LP ● 0,4x2-0,4x2,5-0,5x3
0,6x3,5-0,8x4 mm



180x120x50 mm

1281BG/A9

012810520

14"

144,50 € **52,00 €**

Etui comprenant 1 poignée et 9 lames réversibles



Icon	1281BG	
⊕	1281LPH/1	PH0-0,8x4 mm
⊕	1281LPH/2	PH1-1x5,5 mm
⊕	1281LPH/3	PH2-1,2x6,5 mm
⊕	1281PZ/1	PZ1-PZ2
○	1281PE	2,5 mm
○	1281PE	3 mm
○	1281PE	4 mm
○	1281PE	5 mm
○	1281PE	6 mm

1281BG-TX/A8

012810530

14"

139,00 € **52,00 €**

Etui comprenant 1 poignée et 8 lames réversibles



Icon	1281BG	
⊕	1281LPH/1	PH0-0,8x4 mm
⊕	1281LPH/2	PH1-1x5,5 mm
⊕	1281LPH/3	PH2-1,2x6,5 mm
○	1281TX/1	T6-T8
○	1281TX/2	T7-T9
○	1281TX/3	T10-T15
○	1281TX/4	T20-T25
○	1281TX/5	T30-T40

1200MS 012000000 18,40 € **10,00 €**

Magnétiseur / Démagnétiseur pour tournevis ou embouts

55x50 mm



1256/C36-2 012560100

80,00 € **44,00 €**

Etui métallique comprenant 1 micro-tournevis avec 36 embouts interchangeable de 4 mm et 1 rallonge magnétique

	1256TX	T3-T4-T5-T6-T7-T8-T9-T10-T15
	1256RTX	T6-T7-T8-T9-T10
	1256LP	0,8-1,2-1,5-1,8-2-2,5-3-3,5-4 mm
	1256PE	0,7-0,9-1,3-1,5-2 mm
	1256PH	PH000-PH00-PH0-PH1
	1256PZ	PZ000-PZ00-PZ0-PZ1
	1256/20	
	1256/30	



38x

200 g

130x60x35 mm

1243/D7 012430017

116,50 € **61,00 €**

Jeu de 7 tournevis à zone de frappe pour vis à fente et cruciforme

1241 5,5x100-6,5x125-8x150-10x200 mm
1242 PH1x100-PH2x100-PH3x150 mm



7x

1243/S11 012430021

215,00 € **99,00 €**

Jeu de 11 tournevis à zone de frappe pour vis à fente et cruciforme

1241 5,5x100 - 6,5x125 - 8x150 - 10x175 - 10x200 - 12x200 - 14x250 mm
1242 PH1x100 - PH2x100 - PH3x150 - PH4x200 mm



11x



Grâce à leur robustesse et à leur construction particulière, les tournevis à zone de frappe sont utilisés pour plusieurs applications lourdes, comme le déblocage de vis endommagées ou l'utilisation en leviers.

- Poignée bi-matière
- Lame hexagonale traversante pour une meilleure robustesse et transmission de force
- Tête en acier

1295/C14 012950108 186,50 € **87,00 €**

Tournevis à frapper avec 14 embouts et 1 douille porte-embouts

1,3 kg

170x100x35 mm



15x

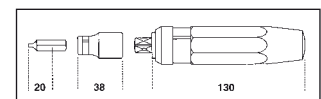

	866LP	1,2x6,5-1,6x10 mm
	866PH	PH2 - PH3
	866PZ	PZ2 - PZ3
	866PE	5-6 mm
	866TX	T27-T30-T40-T45-T50-T55
	895/6	□ 1/2 - ○ 5/16
	1295	■ 1/2

900/55Z

009000882

 51,50 € **31,00 €**

Cliquet réversible carré mâle 1/4"
Mécanisme à 72 dents

**15 DENTS
EN PRISE**

**TÊTE DU CLIQUET
ULTRA COMPACTE**

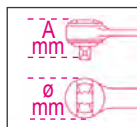

L mm	Ø mm	A mm	■
126	25	23	1/4"

900/58

009000884

 78,50 € **43,00 €**

Cliquet réversible à manche rotatif

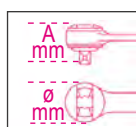

L mm	Ø mm	A mm	■
126	28	28,5	1/4"

900/55
NOUVEAU

Cliquet réversible carré mâle avec mécanisme à dents



Cliquet avec mécanisme jusqu'à 72 dents:
angle de reprise de 5° à 7,5° (selon le modèle)
permettant de travailler dans des espaces
exigus.

Carré
d'entraînement

Tête compacte

**DES MATÉRIAUX INNOVANTS
POUR DES PERFORMANCES OPTIMALES**

Manche ergonomique
bi-matière

Oeillet de
suspension

SYSTEME D'INVERSION À UNE MAIN

Léger, robuste et performant, il est
d'une grande facilité d'utilisation.

	L mm	Ø mm	A mm	■	Dents		€
900/55	127	25	29	1/4"		009001155	53,00 € 30,00 €
910/55	207	31	33	3/8"		009101155	57,00 € 32,00 €
920/55	271	40	41	1/2"		009201155	69,50 € 39,00 €
928/55	504	58	59	3/4"		009281155	182,50 € 105,00 €

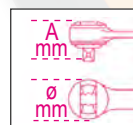

900L/SB13

009000203

1/4" 

159,50 € **69,00 €**

Support de 13 douilles longues 6 pans 1/4" chromées

4-4,5-5-5,5-6-7-8-9-10-11-12-13-14 mm



900U/SB13

009001750

1/4" 

83,00 € **39,00 €**

Support de 13 douilles multi empreintes 1/4", chromées

4-4,5-5-5,5-6-7-8-9-10-11-12-13-14 mm



910AL/SB14

009100174

3/8" 

256,00 € **99,00 €**

Support de 14 douilles longues 6 pans 3/8" chromées

8-9-10-11-12-13-14-15-16-17-18-19-21-22 mm



920AL/SB11

009200644

1/2" 

251,00 € **99,00 €**

Support de 11 douilles longues 6 pans 1/2"

10-12-13-14-15-16- 17-18-19-21-22 mm



920PE/SB9

009200441

1/2" 

161,00 € **55,00 €**

Support de 9 douilles tournevis pour vis 6 pans creux 1/2"

4-5-6-8-10 mm
5L-6L-8L-10L mm



920U/SB13

009201740

1/2" 

134,00 € **52,00 €**

Support de 13 douilles multi empreintes 1/2", chromées

10-11-12-13-14-15-16-17-18-
19-20-21-22 mm



920TX-SB9

009200532

1/2" 

197,50 € **99,00 €**

Support de 9 douilles 1/2" Torx Courtes

T20-T25-T27-T30-T40-T45-T50-T55-T60



902R/C6







009020814

600 g

123,50 € **59,00 €**

Coffret de 6 augmentateurs / réducteurs pour douilles



	900/16	<input type="checkbox"/> 1/4 - <input type="checkbox"/> 3/8
	910/15	<input type="checkbox"/> 3/8 - <input type="checkbox"/> 1/4
	910/16	<input type="checkbox"/> 3/8 - <input type="checkbox"/> 1/2
	920/15	<input type="checkbox"/> 1/2 - <input type="checkbox"/> 3/8
	920/16	<input type="checkbox"/> 1/2 - <input type="checkbox"/> 3/4
	928/15	<input type="checkbox"/> 3/4 - <input type="checkbox"/> 1/2

170x100x35 mm

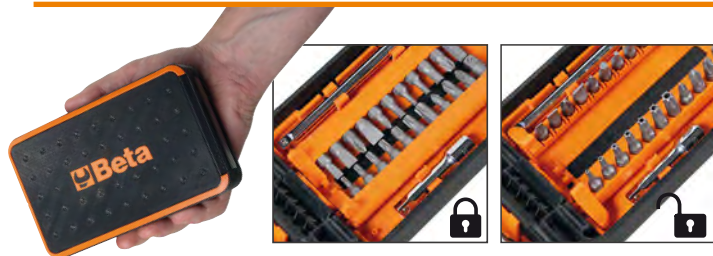

COFFRET COMPACT ET FACILE À TRANSPORTER

900/C39U 009001947

1 1/4" 1/4"

235,00 € **131,00 €**

Coffret compact composé de 11 douilles multi empreintes, 21 embouts et 7 accessoires

900/C39N 009000947

232,50 € **119,00 €**

Coffret compact composé de 11 douilles 6 pans, 21 embouts et 7 accessoires

1 1/4" 1/4"



	900		5-5,5-6-7-8-9-10-11-12-13-14 mm	11
	900/20		50 mm	1
	900/20L		100 mm	1
	900/25			1
	900BG/30C		128 mm	1
	892/0		■ 1/4 - ● 1/4	1
	895/1		○ 1/4 - □ 1/4	1
	861LP		0,6x4,5-1,2x6,5-1,2x8 mm	3
	861PH		PH1-PH2-PH3	3
	861PZ		PZ1-PZ2-PZ3	3
	861PE		2,5-3-4-5-6 mm	5
	861RTX		T10-T15-T20-T25-T27-T30-T40	7
	900/55Z		126 mm	1

	900U	mm	5-5,5-6-7-8-9-10-11-12-13-14 mm	11
		"	3/16-13/64-7/32-1/4-9/32-5/16-11/32-3/8-7/16-15/32-1/2-9/16	
		XZN	M6-M8-M10-M12-M14-M16-M18	
		TX	E6-E7-E8-E10-E12-E14-E16-E18	
	900/20		50 mm	1
	900/20L		100 mm	1
	900/25			1
	900BG/30C		128 mm	1
	892/0		■ 1/4 - ● 1/4	1
	895/1		○ 1/4 - □ 1/4	1
	861LP		0,6x4,5-1,2x6,5-1,2x8 mm	3
	861PH		PH1-PH2-PH3	3
	861PZ		PZ1-PZ2-PZ3	3
	861PE		2,5-3-4-5-6 mm	5
	861RTX		T10-T15-T20-T25-T27-T30-T40	7
	900/55Z		126 mm	1

902A/C22 009020807

408,00 € **199,00 €**

1 1/2" 1 1/4"

Coffret métallique comprenant 2 cliquets avec 22 douilles 6 pans et 4 accessoires

1 1/4"		900		5-5,5-6-7-8-9-10-11-12-13 mm
		900/20		50 mm
		900/25		
		900/55		
1 1/2"		920A		10-13-14-15-17-18-19-22-24-27-30-32 mm
		920/21		125 mm
		920/25		
		920/55		

420x185x60 mm



900/C12MZ

009000983

256,00 € **129,00 €**

14" 14

Coffret métallique avec plateau en mousse compacte comprenant 1 cliquet avec 12 douilles 6 pans, 20 embouts pour visseuses et 7 accessoires



1,3 kg

350x150x50 mm

	861LP	●	0,5-0,8-1-1,2 mm
	861PE	○	3-4-5-6-8 mm
	861PH	⊕	PH0-PH1-PH2-PH3
	861TX	⊗	T8-T10-T15-T20-T25-T30-T40
	895/1	○/□	1/4" - □1/4"
	900	○	4-5-5,5-6-7-8-9-10-11-12-13-14 mm
	900/20		50 mm
	900/21		150 mm
	900/25		
	900/42		115 mm
	900BG/30		128 mm
	900/55Z	⊗	

900U/C12M

009001792

260,00 € **139,00 €**

14" 14

Coffret métallique avec plateau en mousse compacte comprenant 12 douilles multi empreintes, 20 embouts et 7 accessoires



1,3 kg

350x150x50 mm

	900U		○ 4-5-5,5-6-7-8-9-10-11-12-13-14 mm * 5/32-3/16-13/64-7/32-1/4-9/32-5/16 11/32-3/8-7/16-15/32-1/2-9/16 ⊕ E5-E6-E7-E8-E10-E12-E14-E16-E18 ○ M5-M6-M8-M10-M12-M14-M16-M18
	900/20		50 mm
	900/21		150 mm
	900/25		
	900/42		115 mm
	900BG/30		176 mm
	900/55	⊗	125 mm
	895/1	○/□	1/4 - □ 1/4
	861LP	●	0,5x3-0,8x5,5-1,0x5,5-1,2x6,5 mm
	861PE	○	3-4-5-6-8 mm
	861PH	⊕	PH0-PH1-PH2-PH3
	861TX	⊗	T8-T10-T15-T20-T25-T30-T40

910A/C16

009100936

296,00 € **169,00 €**

38"

Coffret métallique comprenant 1 cliquet avec 16 douilles 6 pans et 4 accessoires



2,3 kg

335x145x60 mm

	910A	○	6-7-8-9-10-11-12-13-14-15-16-17-18-19-21-22 mm
	910/21		125 mm
	910/22		250 mm
	910/25		
	910/42		210 mm
	910/55	⊗	

920A/C17M

009200924

364,00 € **189,00 €**

12"

Coffret métallique avec plateau en mousse compacte comprenant 1 cliquet avec 17 douilles 6 pans et 4 accessoires



5 kg

420x185x60 mm

	920A	○	10-11-12-13-14-15-16-17-18-19-20-21-22-24-27-30-32 mm
	920/21		125 mm
	920/22		255 mm
	920/25		
	920/42		305 mm
	920/55	⊗	

920B/C30Q 009200975 ~~646,00 €~~ **229,00 €**

12"

Coffret métallique comprenant 30 douilles 12 pans et 5 accessoires

	920B	○	8-9-10-11-12-13-14-15-16-17-18-19-20-21-22-23-24-26-27-30 mm
	920BL	○	12-13-14-17-19-21-22-24-27-30 mm
	920/21		200 mm
	920/22		380 mm
	920/25		
	920/42		450 mm
	920/55Q	⊕	

7,6 kg
 420x280x60 mm



928A/C12 009280955 ~~962,00 €~~ **499,00 €**

3/4"

Coffret métallique comprenant 1 cliquet avec 12 douilles 6 pans et 4 accessoires

	928A	○	22-24-27-30-32-34-36-38-41-46-50-55 mm
	928/21		200 mm
	928/22		380 mm
	928/25		
	928/42		450 mm
	928/55	⊕	

13 kg



530x220x80 mm

929/C8 009290925 ~~1 400,00 €~~ **759,00 €**

1"

Coffret métallique comprenant 8 douilles 6 pans et 5 accessoires

	929	○	46-50-55-60-65-70-75-80 mm
	929/15	□ 1" - ■ 3/4	
	929/21		200 mm
	929/22		400 mm
	929/42		
	929/55	⊕	

29 kg



560x290x120 mm

599DGT

1/4" 3/8" 1/2"



UNI EN 26789 ISO 6789

NOUVEAU

Clé dynamométrique électronique, comprenant la lecture couple/angle avec transmission de données sans fil

- 3 Types de serrage : couple, angle, couple + angle
- Mode double mesure : mode temps réel et mode de crête.
- Des indicateurs lumineux, un signal sonore intermittent et un déclic mécanique informent l'utilisateur que le couple ou l'angle prédéfini est atteint.
- Les 999 dernières lectures maximales de couple et/ou d'angle peuvent être enregistrées et affichées
- 9 modes « Préréglés » peuvent être enregistrés
- Verrouillage de sécurité à clé
- La clé peut être associée à un utilisateur spécifique via un logiciel.



Transmission de données sans fil, de la clé au logiciel, et inversement, pouvant se faire à posteriori ou en temps réel.



Logiciel de traitement des données personnalisées avec résultat OK/NG immédiat, facile à lire et affichage des graphiques en temps réel



- Renforcement de la traçabilité des données. Le logiciel permet de stocker la date et l'heure, le numéro de série de l'outil, la valeur de serrage définie et la valeur atteinte et de les associer à l'ID utilisateur.
- Manche bi-matière antidérapant
- Clé et logiciel en 9 langues
- Inclus : 3 piles AA - 1,5 V, clé USB sans fil et clé USB logicielle

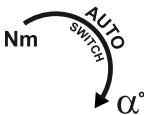

COUPLE + ANGLE

599DGT-AW/30

005990702

1-166,00€ 675,00€

Nm	Kgfm	lbf.ft	■	L (mm)	
6÷30	0,6÷3	4,5÷22	1/4"	410	0,01

599DGT-AW/135

005990713

1-188,00€ 685,00€

Nm	Kgfm	lbf.ft	■	L (mm)	
27÷135	2,7÷13,5	20÷100	3/8"	445	1,0

599DGT-AW/340

005990734

1-265,00€ 719,00€

Nm	Kgfm	lbf.ft	■	L (mm)	
68÷340	6,8÷34	50÷250	1/2"	615	1,0

605DGT/2

006050302

297,00€ 171,00€

Clé dynamométrique électronique avec cliquet réversible pour serrage à droite ou à gauche précision du couple ± 3% (à droite) et ± 4% (à gauche)

- Mode de mesure double : mode temps réel et mode crête
- Indicateurs lumineux et sonore informant l'utilisateur que le couple prédéfini est atteint.
- Alimentation : 1 pile AAA 1,5 V (fournie)

1/4"



Nm	kgcm	lbf.ft	■	L (mm)	
4÷20	10÷204	0,75÷14,75	1/4"	210	0,01



605E

1/4"

UNI EN 26789 ISO 6789

Clé dynamométrique à déclenchement avec cliquet réversible pour serrage à droite ou à gauche Précision de serrage : ± 6%



	Nm	kgfm	lbf.ft	■	L (mm)		g	■	■	€
605E/5	1÷5	0,1÷0,5	10÷45	1/4"	190	0,05	180	006050105	248,00€	142,00€
605E/10	2÷10	0,2÷1,0	18÷90	1/4"	190	0,1	180	006050110	259,00€	149,00€

LA CLÉ DYNAMOMÉTRIQUE NE NECESSITANT PAS DE REMISE A ZERO

Même si la clé n'est pas remise à zéro, son nombre d'opérations, sa durée de vie et la précision du serrage souhaité par la norme de référence est garantie. Pour arriver à ce résultat le département Recherche et Développement de Beta Utensili a effectué de nombreux tests dans ses laboratoires internes mais également auprès de centaines d'utilisateurs finaux.

Ce résultat a été obtenu grâce :

- à l'utilisation d'alliages et de matériaux ultra-performants.
- aux traitements thermiques spéciaux des composants internes.

666 ZERO-RESET

100% MADE IN ITALY

La clé dynamométrique Zero Reset a été entièrement conçue, développée et fabriquée dans les usines Beta Utensili en Italie avec des composants 100 % Made in Italy.

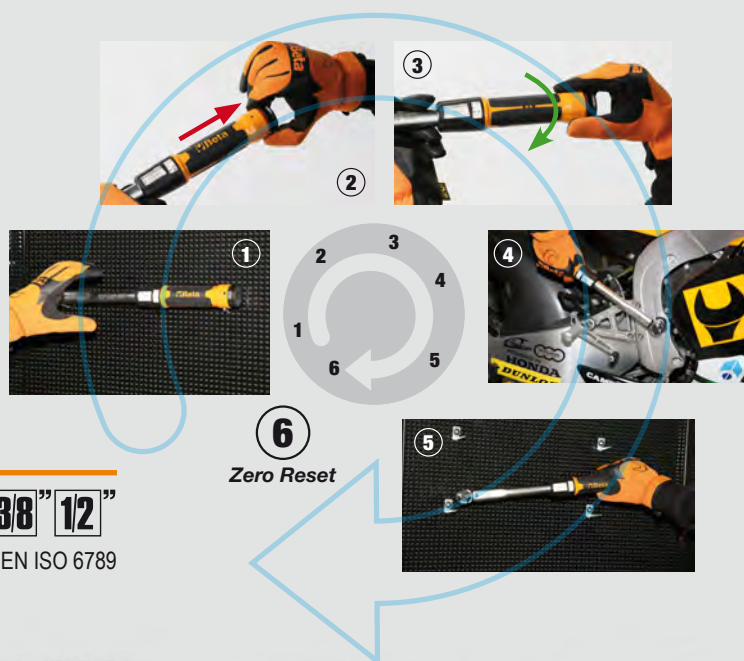

666

Clé dynamométrique à déclenchement ZERO-RESET avec cliquet réversible pour serrage à droite
Précision de serrage : $\pm 3\%$

14" 38" 12"

UNI EN ISO 6789

Zero Reset

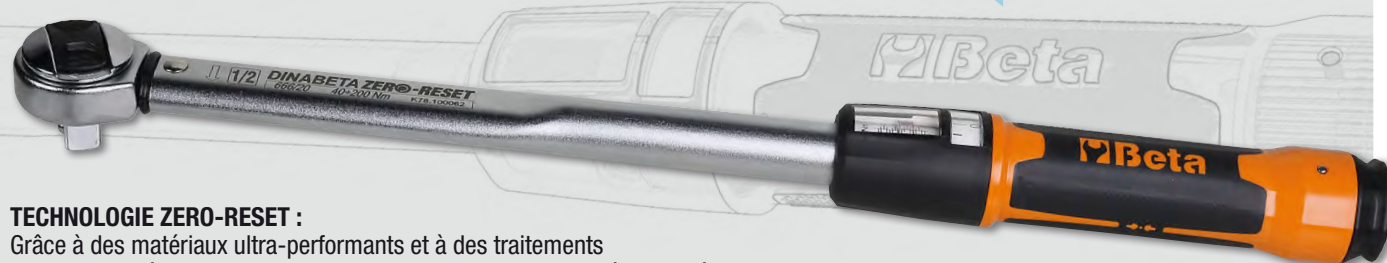

TECHNOLOGIE ZERO-RESET :

Grâce à des matériaux ultra-performants et à des traitements thermiques précis sur le ressort et sur les composants du système de réglage, il n'est plus nécessaire de remettre à zéro la clé en fin d'utilisation.

RÉGLAGE FACILE : L'échelle graduée du vernier permet de régler avec précisions le couple de serrage pouvant aller jusqu'au dixième de Nm.

PLUS GRANDE VISIBILITÉ : La double échelle graduée en Nm permet une visibilité plus claire et plus facile du couple.



	Nm	■	▨	L (mm)	g	kg	€	€
666/2	5÷25	1/4"	0,05	273	395	006660702	303,00€	174,00 €
666/2X	5÷25	3/8"	0,05	273	405	006660703	303,00€	174,00 €
666/5	10÷50	3/8"	0,25	342	680	006660705	275,00€	157,00 €
666/10	20÷100	3/8"	0,25	385	760	006660710	277,00€	158,00 €
666/10X	20÷100	1/2"	0,25	385	770	006660711	283,00€	162,00 €
666/20	40÷200	1/2"	0,5	471	1020	006660720	301,00€	171,00 €
666/30	60÷300	1/2"	1	600	1271	006660730	342,00€	196,00 €



674/C

UNI EN 26789 ISO 6789

Coffret comprenant une clé dynamométrique à déclenchement, entraînement rond Ø 22 mm, pour serrage à droite et à gauche, précision du serrage: ± 4%,

- Double échelle pour un réglage précis du couple
- Bouton de sécurité permettant de verrouiller le couple réglé
- Remise à zéro impérative lorsque la clé dynamométrique n'est pas utilisée

**ENTRAÎNEMENT ROND
Ø 22 mm**



	Nm	kgfm	lbf.ft	L (mm)	kg	006740005	€
674/C50	100÷500	10÷50	80÷400	786	3,4	006740005	915,00 € 511,00 €
674/C80	160÷800	16÷80	120÷600	997	4,5	006740008	970,00 € 519,00 €
674/C100	200÷1000	20÷100	150÷750	997	4,5	006740010	983,00 € 527,00 €



622

Cliquets réversibles pour clé dynamométrique série 674 avec entraînement rond de Ø 22 mm

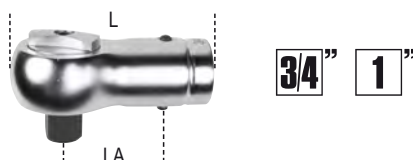

	■	L mm	LA mm	006220019	€
622 3/4	3/4"	110	56	006220019	219,50 € 122,00 €
622 1	1"	110	56	006220024	267,00 € 149,00 €



677/C

Coffret comprenant une clé dynamométrique à cassure avec cliquet réversible à glissière utilisable pour serrage droite ou gauche précision de serrage : ± 4%, en coffret

La clé dynamométrique Beta 677 est particulièrement adaptée aux utilisations intensives avec des couples de serrage élevés. Le mécanisme à cassure prévient l'opérateur que le couple réglé est atteint lorsque le point d'articulation de la clé pivote d'environ 20°.



	Nm	kgfm	lbf.ft	■	L (mm)		kg	006770612	€
677/C800	200÷800	20÷80	150÷600	3/4"	1319	10	6,7	006770612	1-260,00 € 725,00 €
677/C1000	300÷1000	30÷100	200÷750	3/4"	1554	20	7,4	006770616	1-335,00 € 769,00 €
677/C1500	700÷1500	70÷150	500÷1000	3/4"	1896	10	6,9	006770621	1-710,00 € 916,00 €

560/C6

005600160

1 042,00 € **558,00 €**

Coffret comprenant un multiplicateur de couple pour serrage droite/gauche Rapport 6,5:1

- Fourni avec bras et pied de réaction

Nm	kgfm	lbf.ft	□	■	Kg
1500	150	1106	1/2"	3/4"	6

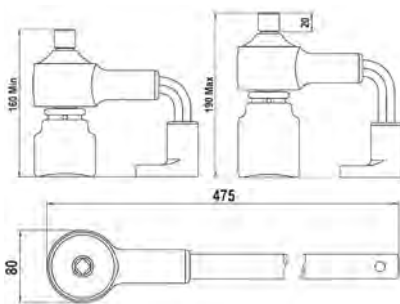
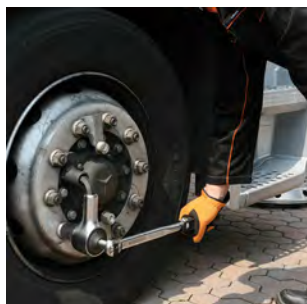

400x260x110 mm

560/C3

005600030

1 001,00 € **559,00 €**

Coffret comprenant un multiplicateur de couple pour serrage à droite et gauche rapport 3,8 :1 avec système à cliquet anti-retour

1500 Nm Max

3,9 kg

400x260x110 mm

Nm	kgfm	lbf.in	□	■
1500	150	1110	1/2"	3/4"



560/C3PLUS

005600038

1 166,00 € **652,00 €**

Coffret comprenant un multiplicateur de couple pour serrage à droite et gauche rapport 3,8 :1 avec système à cliquet anti-retour

- Pour multiplier la force de serrage et de desserrage
- A utiliser uniquement avec des clés dynamométriques pour le serrage

2700 Nm Max

7,5 kg

470x240x160 mm

Nm	kgfm	lbf.in	□	■
2700	270	1991	3/4"	1"



583/C31

005830931

512,00 € **269,00 €**



Coffret métallique comprenant 1 tournevis dynamométrique, 8 douilles 6 pans, 20 embouts pour visseuses et 2 accessoires

TOURNEVIS DYNAMOMÉTRIQUE DE 1,2 À 6 Nm



	583/6	1.2 - 6 Nm
	900	4-5-5,5-6-7-8-9-10 mm
	860LP	0,6x4,5 - 1x5,5 - 1,2x6,5 mm
	860PH	PH1 - PH2 (x2) - PH3
	860PE	2-2,5-3-4-5 mm
	860TX	T9-T10-T15-T20-T25-T27-T30-T40
	882P/80	80 mm
	892/0	● 1/4 ■ 1/4

1,2 kg

270x120x45 mm

**PINCE MULTIPRISE ENTREPASSÉE
ADHÉRENCE REMARQUABLE
ET CONFORT D'UTILISATION**

1048N



Dents soumises à un processus de trempage par induction pour améliorer la durée de vie.



Géométrie et angle des dents conçue pour une meilleure adhérence sur les tubes et les têtes hexagonales

Butée du manche permettant d'éviter toute blessure accidentelle de la main

Largeur supérieure de l'angle tête-branche pour une meilleure ergonomie

Maniabilité et confort améliorés grâce à l'ergonomie de la surface de contact

jusqu'à 60 mm pour la taille de 300 mm

**RÉGLABLE
JUSQU'À HUIT
POSITIONS**



Caractéristiques supplémentaires :

- Tête conique pour un meilleur accès dans les espaces restreints
- Crémaillère en acier cémenté pour une meilleure résistance à l'usure
- Branches en PVC antidérapant
- Finition phosphatée
- Fabriquée en acier chrome-vanadium

DIN ISO 8976

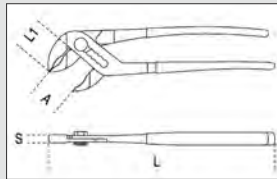

1048N

**Pince multiprise entrepassée
branches gainées avec PVC antidérapant**

	L mm	A Max mm	L1 mm	S mm	g		€	€
1048N 175	175	36	31	11	189	010480910	36,00 €	20,00 €
1048N 250	250	46	38	13	354	010480915	38,50 €	21,00 €
1048N 300	300	60	44	14,8	554	010480920	57,00 €	31,00 €
1048N 400	400	96	81	19	1180	010480940	89,00 €	49,00 €

1048N/D3 010480923

~~131,50 €~~ **75,00 €**

**Jeu de 3 pinces multiprises
entrepassées**



1047/240 010470240 52,50 € **28,00 €**

**Pince multiprise entrepassée
avec bouton de réglage**

- Réglage rapide et précis grâce à son bouton
- Aucune variation accidentelle du réglage
- Traitement thermique sur les mâchoires



L mm	ø Max mm	⊕ Max mm
240	36	36



1169N/D4 011690024 129,00-€ **68,00 €**

Jeu comprenant
 1 pince universelle grande capacité,
 1 pince à becs demi-ronds longs,
 1 pince coupante chromée
 1 pince multiprise entrepassée
 finition phosphatée



1169GBM/D3 011690273 101,50-€ **55,00 €**

Jeu comprenant
 1 pince multiprise entrepassée,
 1 pince coupante diagonale,
 1 pince universelle
 1 pince à becs demi-ronds longs



**LE PIVOT DÉCENTRÉ AUGMENTE L'EFFET DE LEVIER
 TOUT EN RÉDUISANT L'EFFORT, PERMETTANT
 D'AUGMENTER LA PUISSANCE DE COUPE**

1009L/DP-S2 010090060 88,00-€ **46,00 €**

**Jeu de 2 pinces extra-longues
 à becs demi-ronds striés
 avec double articulation**



1031/S4 010310000 129,50-€ **66,00 €**

Jeu de 4 pinces pour circlips



1150HPC 011500618 76,00-€ **42,00 €**

**Pince universelle HYPERCUT
 à grande force de coupe
 avec tranchants en acier fritté M2**

- Le pivot décentré approche le centre vers le point de coupe et augmente l'effet de levier.
- L'alignement parfait des becs et le profil affiné garantissent une prise en main optimale même dans des espaces très restreints.
- Le corps de la pince utilise un alliage acier/molybdène travaillé thermiquement pour être flexible et résistant afin de garantir une prise sûre dans toutes les conditions.

**- FINITION CHROMÉE
 - GRANDE FORCE DE COUPE**

Effort de coupe essai statique =	-73%
Durée de vie moyenne des pinces coupantes (test ISO 5744) =	+127%
Dureté des pinces coupantes en acier M2 =	65HRC



HYPERCUT

1098

Tenaille type Russe



	L mm	L1 mm		€	€
1098/220	220	13	010980220	25,50	14,00
1098/250	250	15	010980250	31,00	17,00

1051

010510025

~~100,00~~ € **39,00** €

Pince-étau à becs longs



L mm	∅ Max mm		
255	80	70	50

1051L

010510100

~~114,50~~ € **49,00** €

Pince-étau à becs longs grande capacité



L mm	∅ Max mm		
270	110	100	60

1051XL

010510140

~~137,50~~ € **59,00** €

Pince-étau à becs extra-longues très grande capacité



L mm	∅ Max mm		
270	140	130	70

1057A

010570124

~~64,50~~ € **35,00** €

Pince-étau automatique avec réglage de force

L mm	A1 max mm
240	38



1101

Coupe-boulons, poignées en caoutchouc et bras en acier tubulaire



	L mm	L"	R = 80 Kgf=mm ² Ø mm	R = 140 Kgf=mm ² Ø mm	kg		€	€
1101 300	300	12	5	4	0,75	011010030	67,50	25,00
1101 350	350	14	6	5	1	011010035	82,50	29,00
1101 450	450	18	7	6	1,5	011010045	101,00	39,00
1101 600	600	24	9	7	2,5	011010060	138,50	55,00
1101 750	750	30	11	8	3,9	011010075	179,00	69,00
1101 900	900	36	12	9	6,2	011010090	239,50	89,00

1122

011220020

40,50 € **22,00 €**

Cisaille bichantourneuse coupe droite «Type Aviation»



L ~	L1 mm	Inox S mm	A mm
250	40	1	24

1123

011230020

40,50 € **22,00 €**

Cisaille chantourneuse coupe droite «Type Aviation»



L ~	L1 mm	Inox S mm	A mm
250	40	1	24

1726

017260001

33,50 € **18,00 €**

Monture de scie à métaux avec système de tension de lame intégré

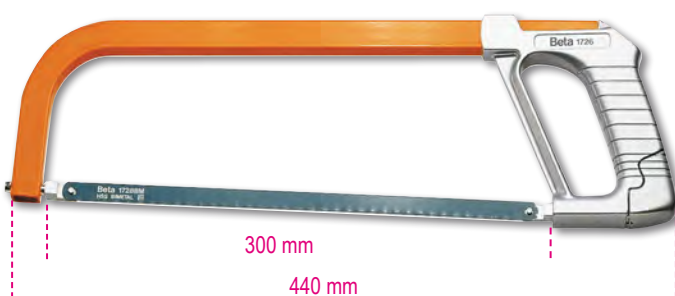

300 mm
440 mm

1726BM

017260050

54,00 € **30,00 €**

Monture de scie à métaux avec système de tension de la lame à déclenchement

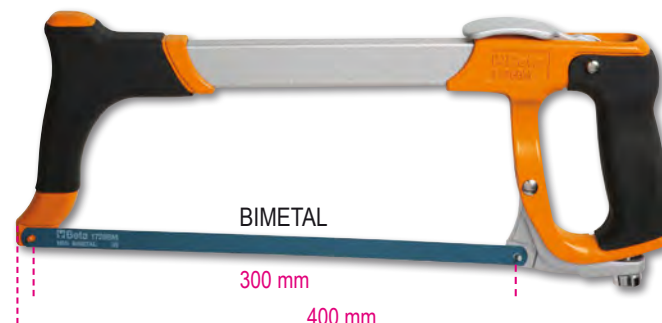

BIMETAL
300 mm
400 mm

1727BM

017270020

28,00 € **15,00 €**

Monture de scie à métaux monobloc avec poignée bimatières antiglisse



300 mm

L'OUTIL MULTIFONCTIONS BETA AVEC EMBOUTS ET ÉTUI

1778MT



L'outil multifonctions BETA se distingue des articles similaires sur le marché par des caractéristiques qui dénotent son origine BETA : des pinces d'une qualité incomparable, l'utilisation de matériaux prisés et un haut contenu technologique. La présence de 11 embouts aux empreintes les plus présentes sur le marché, rend cet outil idéal pour tout travaux, du camping au nautisme, de la chasse au bricolage.

ADAPTÉ À CHAQUE SITUATION !

CONÇU POUR TOUTES LES EXIGENCES !

1778MT 017780055

115,50 € 64,00 €

Outils multifonctions avec embouts et étui

9 outils pour un total de 22 fonctions :

- Pince universelle
- Grande lame
- Lame ondulée
- Monture de scie
- Lime
- Ouvre-boîte/Ouvre-bouteille
- Ciseaux
- Porte-embouts
- Tournevis Phillips®



COMPACT ET POLYVALENT !



Boutons de déverrouillage de l'outil



Déploiement facile des accessoires



11 embouts + douille + pince à épiler



Règle 100 mm + Règle, 4"



Lmm	L1 mm
180	115



1130BMX 011300002

23,30 € 12,50 €

Ciseaux multifonctions lames droites en acier inoxydable avec micro-denture

- Mécanisme à ressort



1778BS

017780035

 40,50 € **21,70 €**

Couteau pliable à lame dentelée
(fourni avec étui tissu)

- Lame dentelée en acier inoxydable
- Finition "carbon"
- Double verrouillage de sécurité
- Manche léger en fibre de verre
- Démanilleur pour applications nautiques
- Équipé d'un clip ceinture et d'un étui en tissu avec passant pour ceinture

1778AN

017780065

 37,50 € **20,10 €**

Couteau à cran d'arrêt, lame en acier inoxydable et manche en aluminium
(fourni avec étui tissu)

1778AX

017780026

 40,50 € **21,70 €**

Couteau à cran d'arrêt, lame en acier inoxydable à dents, manche en aluminium, avec cran pour ouverture aisée
(fourni avec étui tissu)

1778SOS

017780080

 38,50 € **21,00 €**

Couteau de survie avec fonction marteau brise-vitre et coupe-ceinture de sécurité avec étui

- Avec clip et étui en tissu avec passe-ceinture
- Manche en aluminium anodisé
- Cran de sécurité

1778P

017780088

 44,00 € **23,50 €**

Couteau à cran d'arrêt, lame et manche en acier inoxydable et aluminium, bouton d'ouverture
(fourni avec étui cuir)

1778SCL

017780089

 36,50 € **19,00 €**

Couteau à cran d'arrêt avec finition soft carbon lame en acier trempé
(fourni avec étui tissu)



1771 017710000 10,90 € **6,00 €**
**Cutter à lame sécable de 18 mm
(Inclus avec 3 lames)**

1773A 017730000 21,20 € **8,50 €**
**Cutter à lames sécables de 25 mm,
avec poignée bimatière antidérapante**

1772M 017720040 21,80 € **12,00 €**
**Cutter de sécurité à lame rétractable,
(fourni avec 4 lames)**

- lame rétractable automatiquement grâce à un système ressort
- Corps en alliage moulé sous pression
- Retire-agrafes intégré dans le manche

**PROFONDEUR
DE COUPE RÉGLABLE
DE 0 À 25 mm**

1773S 017730100 9,90 € **5,00 €**
Cutter de sécurité à lame ronde

- lame principale Ø 28 mm coupe sangle
- lame secondaire permettant de couper les films et les bandes adhésives
- Oeillet sur le manche permettant de l'accrocher

1128FXS 011280095 45,00 € **25,00 €**
Ciseaux d'électricien évaseur, lames droites en acier inoxydable avec micro-denture, gorge coupe-câble et pince à sertir pour cosses tubulaires

- Coupe rapide et nette pour les câbles jusqu'à 50 mm².
- Profil évaseur: conçus pour élargir les trous sur plastique de 13 à 21 mm
- Branches bi-matières
- Embout anti-dévisage
- Fourni avec un étui articulé accrochable à la ceinture

1128BMX 011280051

 20,80 € **11,00 €**
Ciseaux d'électricien micro-denture lames droites en acier inoxydable

1517C

Extracteurs polyvalents et modulables à deux ou trois griffes autobloquantes

- Peut être utilisé avec 2 ou 3 griffes
- Ouverture simultanée des griffes
- Effet autobloquant
- Ressort qui pousse continuellement sur les mâchoires
- Equipée d'une goupille de sécurité pour éviter le surserrage.



	A min à Max mm	L mm	L1 mm	● mm		€
1517C/0	12 à 140	145	250	18	015170500	260,00 € 143,00 €
1517C/1	20 à 180	200	300	18	015170501	319,00 € 176,00 €
1517C/2	30 à 280	270	300	18	015170502	396,00 € 209,00 €

1500N

Extracteur universel à 2 griffes coulissantes

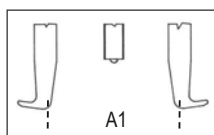

	A min à Max mm	L mm	L1 mm	● mm	A1 mm		€
1500N/0	18 à 65	70	100	15	110	015000600	88,00 € 51,00 €
1500N/1	23 à 70	100	130	17	130	015000601	92,00 € 53,00 €
1500N/2	23 à 100	100	130	17	160	015000602	99,50 € 57,00 €
1500N/3	35 à 140	150	190	20	230	015000603	165,50 € 96,00 €
1500N/4	35 à 190	150	190	20	280	015000604	178,00 € 102,00 €
1500N/5	43 à 250	205	295	27	360	015000605	343,00 € 197,00 €
1500N/6	43 à 320	205	295	27	430	015000606	372,00 € 215,00 €

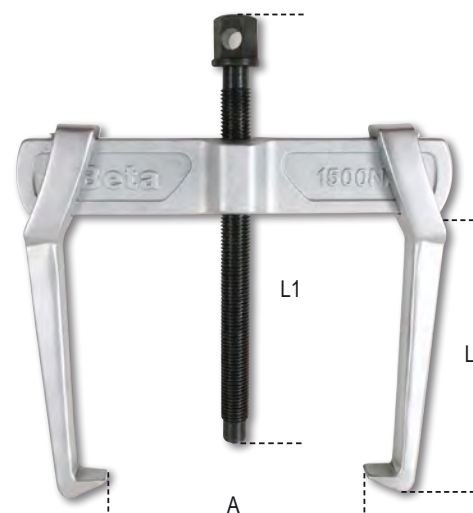

1430/S

Jeu d'extracteurs de goujons en acier allié



	M	A mm
1430/1	3 à 6	2,5
1430/2	6 à 8	3,0
1430/3	8 à 11	4,5
1430/4	11 à 14	6,0
1430/5	14 à 18	8,0
1430/6	18 à 24	11,0
1430/7	24 à 33	14,0
1430/8	33 à 50	21,0

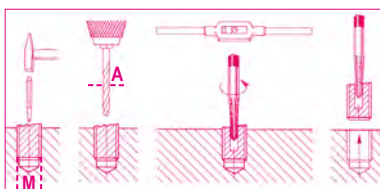

		€
1430/S5	1430/1-1430/2-1430/3 1430/4-1430/5	014300105 29,50 € 16,00 €
1430/S6	1430/1-1430/2-1430/3 1430/4-1430/5-1430/6	014300106 42,50 € 23,00 €
1430/S8	1430/1-1430/2-1430/3- 1430/4-1430/5-1430/6- 1430/7-1430/8	014300108 95,00 € 51,00 €

1547/C6 015470006

~~331,00 €~~ **186,00 €**

Coffret métallique comprenant 2 extracteurs à fausses billes

Roulements :
1547/1 6011-6014, 6206-6211, 6303-6308, 6403-6405
1547/2 6004-6010, 6200-6205, 6300-6304



3 kg

420x185x60 mm



1709

Casse-écrous

	L mm	A max mm		€
1709/10	90	17 (M10)	017090010	62,00 € 28,00 €
1709/18	108	25 (M16)	017090018	69,00 € 37,20 €



966/C3

009660103

~~149,00 €~~ **80,00 €**

Coffret comprenant 3 leviers avec une tête articulée

- Les têtes peuvent faire une rotation de 200°
- Blocage automatique de la position choisie



1,8 kg

355x140x65 mm

1704

Pince à décoffrer



	L mm	mm	mm	mm		€
1704 500	500	16	35	28	017040050	34,00 € 18,30 €
1704 600	600	16	34	26	017040060	38,50 € 20,60 €
1704 800	800	18	38	29	017040080	54,00 € 30,10 €

1852R1750

018520175

~~1 775,00 €~~ **899,00 €**

Coffret pistolet à chaleur par induction

- Chauffe et débloque les boulons, les écrous, les moyeux et les roulements particulièrement grippés sans utiliser de flammes
- Permet de chauffer tout type de métal ferromagnétique

Données techniques :

- tension d'entrée : 230V AC, 50/60 Hz
- courant d'entrée : max. 7,5 A
- puissance : max. 1.75 kW

AVANTAGES

- 1 Économie de temps : chauffe rapide et grande précision
- 2 Sécurité anti-incendie : ne génère pas de flammes, sécurité maximale pour l'opérateur
- 3 Pratique : utilisable avec une seule main et les serpentins sont facilement interchangeables

DOMAINES D'APPLICATION

- Automotive
- Maintenance industrielle
- Industrie aéronautique
- Industrie navale
- Industrie pétrochimique



Pièces fournies

2 serpentins avant de diamètres 19 et 26 mm pour le déblocage des écrous



Un serpentin plat pour réchauffer les surfaces

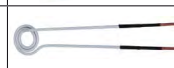

Un serpentin flexible de 800 mm de longueur

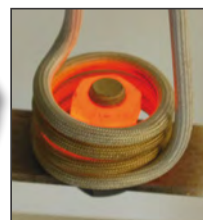

**SÉCURITÉ MAXIMALE
SANS UTILISER DE FLAMMES**

480x370x130 mm

1370F

Marteau de mécanicien tête rivoir, manche en hickory



UNI 7778 DIN 1041

	g	kg		€	€
1370F/24	280	312	013700424	24,30-€	8,00 €
1370F/26	310	410	013700426	25,50-€	8,50 €
1370F/28	400	429	013700428	27,50-€	9,00 €
1370F/30	450	487	013700430	28,50-€	9,50 €
1370F/32	550	600	013700432	30,50-€	11,00 €
1370F/36	720	757	013700436	39,00-€	13,00 €
1370F/40	1065	1125	013700440	43,00-€	15,00 €
1370F/42	1080	1137	013700442	45,50-€	17,00 €
1370F/50	1760	1850	013700450	48,00-€	20,00 €
1370F/60	2585	2675	013700460	59,50-€	25,00 €

1370FT

Marteau de mécanicien tête rivoir, manche en fibre



UNI 7778 DIN 1041

	g	kg		€	€
1370FT/28	530	530	013700528	39,50-€	11,50 €
1370FT/30	625	625	013700530	41,50-€	13,00 €
1370FT/32	750	750	013700532	43,00-€	14,00 €
1370FT/36	930	930	013700536	51,00-€	16,00 €
1370FT/40	1150	1170	013700540	54,00-€	19,00 €
1370FT/42	1250	1250	013700542	55,50-€	20,00 €
1370FT/50	2100	2105	013700550	62,50-€	25,00 €
1370FT/60	2750	2770	013700560	67,50-€	31,00 €

1390

Maillet à embouts nylon, manche en bois



UNI 7784

	Ø mm	g		€	€
1390/22	22	134	013900022	21,90-€	12,00 €
1390/28	28	230	013900028	27,00-€	15,00 €
1390/35	35	365	013900035	37,00-€	20,00 €
1390/45	45	689	013900045	59,00-€	32,00 €
1390/60	60	1462	013900060	99,50-€	55,00 €

1380T

Massette, manche en fibre



1392

Maillet sans rebond à poignée surmoulée grand confort, manche en acier



	g	kg		€	€
1380T/800	800	0,9	013800308	38,00-€	21,00 €
1380T/1000	1000	1,2	013800310	38,50-€	21,50 €
1380T/1250	1250	1,4	013800312	40,50-€	21,70 €
1380T/1500	1500	1,7	013800315	43,50-€	24,00 €

	Ø mm	g		€	€
1392/30	30	575	013920030	56,50-€	31,00 €
1392/35	35	670	013920035	60,50-€	33,00 €
1392/40	40	796	013920040	70,00-€	39,00 €
1392/50	50	1206	013920050	82,00-€	45,00 €
1392/60	60	1505	013920060	126,50-€	70,00 €

33NR

Kit de chiffres à frapper

- Permet de graver l'acier avec une résistance R jusqu'à 80 kg/mm²
- Comprenant 9 poinçons numérotés de 0 à 9



Fournis dans des coffrets de rangement en plastique, ces poinçons sont idéaux pour le marquage manuels.

UTILISATION SIMPLE

Ce coffret de poinçons à graver permet de marquer de manière permanente des pièces métalliques au moyen d'un outil à frappe.



33LT

Kit de lettres à frapper

- Permet de graver l'acier avec une résistance R jusqu'à 80 kg/mm²
- Comprenant 27 poinçons : lettres A à Z + symbole "&"



	H mm	L mm	A mm		€	€
33NR 3	3	61	6,35	000330003	25,00	13,00
33NR 4	4	62	7,93	000330004	30,50	17,00
33NR 5	5	62	7,93	000330005	30,50	17,00
33NR 6	6	68	9,52	000330006	37,00	20,00
33NR 8	8	71	12,7	000330008	54,00	31,00

	H mm	L mm	A mm		€	€
33LT 3	3	61	6,35	000330023	70,50	39,00
33LT 4	4	62	7,93	000330024	86,00	50,00
33LT 5	5	62	7,93	000330025	86,00	50,00
33LT 6	6	68	9,52	000330026	105,50	58,00
33LT 8	8	71	12,7	000330028	158,50	91,00

31BM/D6 000310420

~~121,00 €~~ **67,00 €**

Jeu de 6 chasse-goupilles gainés confort

Ø 2-3-4-5-6-8 mm



31/B6N 000310024

~~77,50 €~~ **39,00 €**

Ensemble de 6 chasse-goupilles non gainées dans un étui refermable en polyester

Ø 2-3-4-5-6-8 mm



32AU 000320160

~~62,50 €~~ **34,00 €**

Pointeau automatique



L 150 mm



1682

Réglet flexible en acier inoxydable

- Double échelle millimétrique
- Anti-reflet

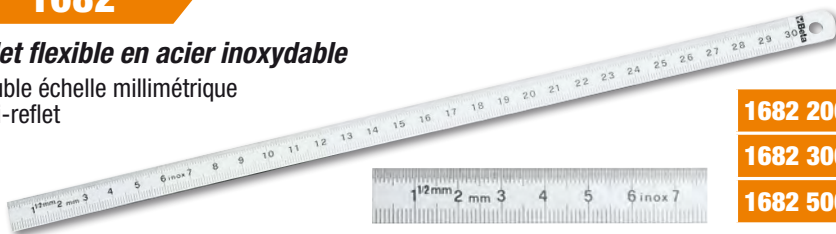

	L mm		€
1682 200	200	016820020	3,90 € 2,10 €
1682 300	300	016820030	6,05 € 3,25 €
1682 500	500	016820050	13,60 € 7,00 €

1692

Mètre à ruban boîtier ABS antichoc bi-matériaux Ruban en acier Classe de précision: II



	L m	S mm		€
1692/3	3	16	016920053	11,30 € 4,00 €
1692/5	5	19	016920055	16,20 € 6,00 €
1692/8	8	25	016920058	23,30 € 10,00 €

1691MG

Mètre à ruban aimanté boîtier ABS antichoc bi-matériaux Ruban en acier Classe de précision : II

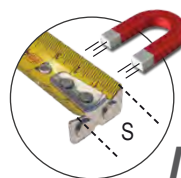

MAGNETIQUE

	L m	S mm		€
1691MG/5	5	25	016910405	16,80 € 9,00 €
1691MG/8	8	25	016910408	23,50 € 13,00 €
1691MG/10	10	25	016910410	24,90 € 13,30 €

1693M 80 016930080

~~243,50 €~~ **129,00 €**

Télemètre laser multifonction, 80 m

MESURES :

- mesure de distance simple
- mesure continue ou mesurage minimum

FONCTIONS :

- addition/soustraction
- mesure de la zone
- mesure du volume
- Mesure indirecte (mesure de Pythagore)
- Mesure de l'inclinaison

Arrêt automatique

Durée batterie : jusqu'à 4.000 mesures

Étui souple en toile (inclus)



DONNÉES TECHNIQUES :

- Champ de mesure : de 0,05 à 80 m (de 0,2 pouces à 229 pieds)
- Sélection échelle : m, pouces, pieds
- Précision : ±1,5 mm (± 0,06 pouces)
- Classe Laser : 2
- Mémorisation mesures : 99
- Batteries : AAA 2 x 1,5 V

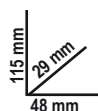

80 m

IP54



1650

Pied à coulisse en acier inoxydable trempé dans un étui en cuir

- Précision au 1/20e
- Blocage à ressort

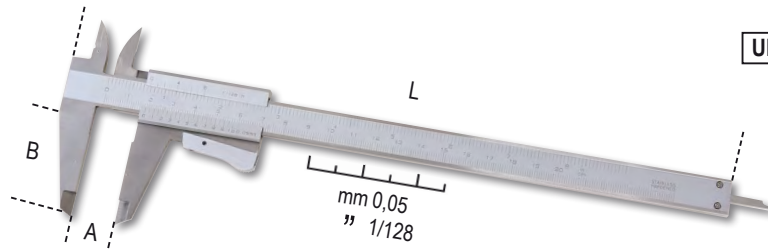

DIN 862
UNI EN ISO 13385-1



	A Max mm	L mm	B mm	G mm		€	€
1650/150	150	235	40	0,05-1/128	016500001	71,00-€	39,00 €
1650/200	200	290	49	0,05-1/128	016500002	93,50-€	54,00 €

1651DGTB

Pied à coulisse numérique précision au 1/100e

- Précision au 1/100e
- Blocage grâce à une vis sur la coulisse
- Conversion mm/pouces
- Mise à zéro dans n'importe quelle position
- Tige de profondeur carrée jusqu'à 300 mm
- Étui rigide de rangement en matière plastique



DIN 862
UNI EN ISO 13385-1



	A Max mm	L mm	B mm	G mm		€	€
1651DGTB 150	150	235	40	0,01-0,0005	016510211	120,00-€	69,00 €
1651DGTB 200	200	285	50	0,01-0,0005	016510212	156,00-€	90,00 €
1651DGTB 300	300	400	60	0,01-0,0005	016510213	204,00-€	119,00 €

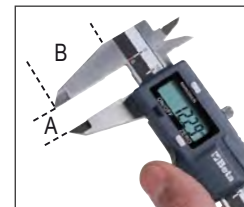

1651DGTB/IP 016510711

196,00-€ **109,00 €**

Pied à coulisse numérique précision au 1/100e avec protection IP67

(résiste à la poussière et à une immersion totale à 1m)

- Précision au 1/100e
- Blocage grâce à une vis sur la coulisse
- Conversion mm/pouces
- Allumage automatique grâce au mouvement de la coulisse
- Mise à zéro dans n'importe quelle position
- Fonction HOLD (permet de figer la mesure et d'actionner les becs une fois la mesure prise)
- Choix possible entre mesure absolue et mesure incrémentale



DIN 862
UNI EN ISO 13385-1



WATERPROOF



Le degré de protection IP67 garantit une protection intégrale contre les poussières et les liquides, ce qui préserve les caractéristiques fonctionnelles même en cas d'immersion complète de l'instrument.

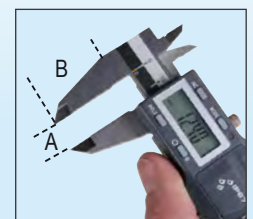

A Max mm	L mm	B mm	G mm
150	235	40	0,01

1658DGTB

Micromètre numérique
précision au 1/1000e, avec protection IP65
 (résiste à la poussière et aux jets d'eau de 6,3 mm à 0,3 bar)

- Précision au 1/1000e
- Contacts en acier dur
- Blocage grâce à un bouton sur la coulisse
- Conversion mm/pouces
- Mise à zéro dans n'importe quelle position
- Choix possible entre mesure absolue et mesure incrémentale
- Clé de réglage incluse

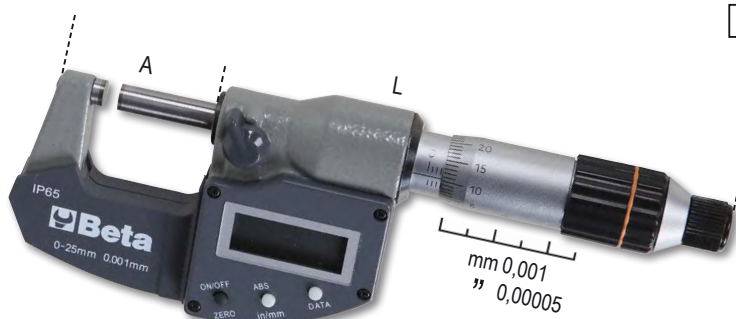

DIN 863



	A Max mm	L mm	B mm	G mm		€
1658DGTB 25	150	235	40	0,01-0,0005	016580525	245,00 € 137,00 €
1658DGTB 50	200	285	50	0,01-0,0005	016580550	305,00 € 169,00 €

1662/2 016620010 128,50 € **65,00 €**

Comparateur à cadran analogique,
précision au 1/100e



1662SP2 016620910

~~161,00 €~~ **79,00 €**

Support de comparateur
articulé magnétique



1672 016720030 61,50 € **34,00 €**

Fausse équerre à coulisse, lame et talon en acier

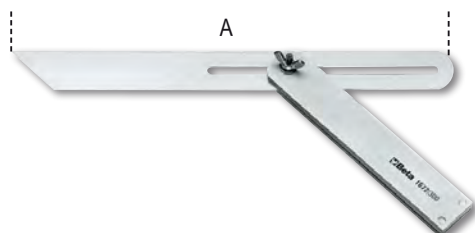

A mm
300

1670A

Equerre à chapeau,
en acier, rectifiée

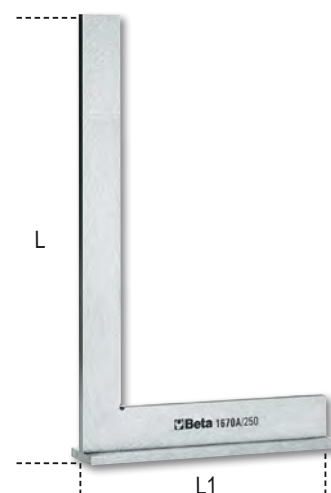

	L mm	L1 mm		€
1670A 200	200	130	016700120	31,00 € 17,00 €
1670A 250	250	175	016700125	37,50 € 20,90 €
1670A 300	300	230	016700130	44,00 € 23,50 €

1674A 300 016740130

~~30,50 €~~ **17,00 €**

Equerre de menuisier, lame en acier talon en aluminium,
double échelle millimétrique

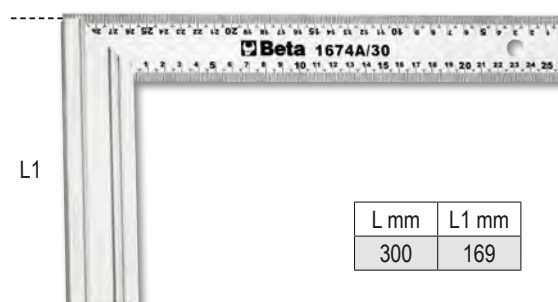

L mm	L1 mm
300	169

1688PC 016880300 42,50€ **23,00 €**

**Pointe à tracer rétractable
carbure en acier trempé chromé**



L mm	Ø mm
150	1

1695XS 016950250 15,10€ **8,10 €**

**Niveau de poche
avec base en "V" magnétique
en aluminium profilé
2 fioles incassables
précision : 1 mm/m**

- Idéal pour tuyaux et sections rondes
- Fourni avec clip ceinture



1696B

**Niveau avec semelle magnétique
corps en profilé aluminium, surfaces
anodisées 2 fioles incassables,
précision: 1 mm/m**

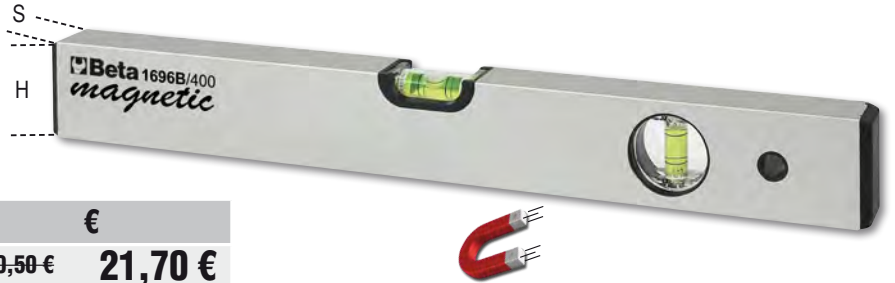

	L mm	H mm	S mm		€	
1696B 300	300	49	22	016960203	40,50€	21,70 €
1696B 400	400	49	22	016960204	43,00€	23,00 €
1696B 500	500	49	22	016960205	52,50€	28,20 €

1696T

**Niveaux en aluminium profilé base
magnétique avec 3 fioles à bulles
incassables**

- Base profilée en V
- Précision : 0,5 mm/m
- Avec fenêtre verticale de lecture

	L mm	H mm	S mm		€	
1696T 600	600	66	28	016960506	88,00€	49,00 €
1696T 800	800	66	28	016960508	98,00€	55,00 €
1696T 1000	1000	66	28	016960510	103,50€	58,00 €
1696T 1200	1200	66	28	016960512	128,50€	72,00 €

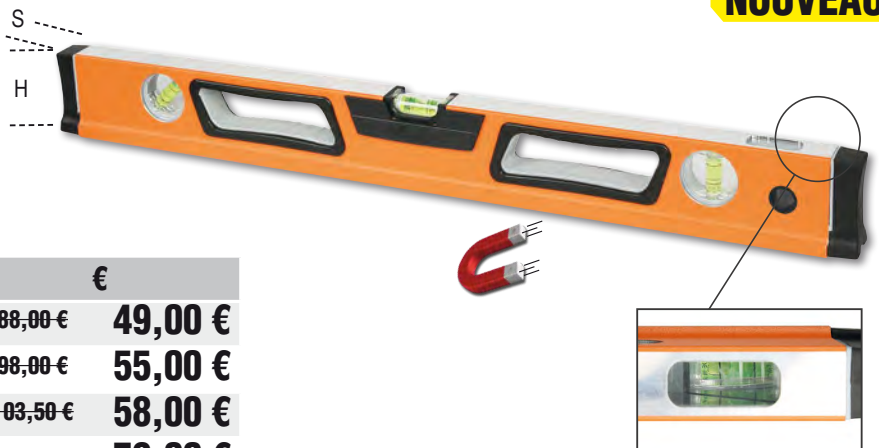

NOUVEAU

1697 30 016970030 298,00€ **159,00 €**

**Coffret comprenant un niveau laser croisé,
30 mètres, faisceau vert, avec base magnétique
et support mural**

- Croix auto-nivelante
- La fonction d'auto-nivellement peut être désactivée pour une utilisation manuelle
- Diode laser 515 Nm, classe 2
- Plage de travail: 30 m
- Précision : ± 1 mm à 5 m
- Plage d'auto-nivellement : 3° ± 0,5°
- Corps en ABS et caoutchouc antidérapant
- Lecteur femelle 1/4"
- 2 piles de type AA
- Autonomie de la batterie: 4 heures

30 m



- BASE:
- 1 base magnétique pour usage individuel et combiné, entraînement mâle 1/4"
 - 1 support de serrage réglable pour plusieurs profilés en bois et en métal (à utiliser en combinaison avec une base magnétique)
 - Alignement horizontal et vertical rapide à un angle de 90°



IP55



320x230x90 mm



1760S

017600022

100,00 € **55,00 €**

IP40



Multimètre digital compact, affichage valeur TRUE RMS

- Protection IP40
- Sélection automatique d'échelle
- Affichage en grandes dimensions avec rétroéclairage bleu afin de faciliter la lecture
- Arrêt automatique
- Indication de batterie déchargée
- Fourni avec étui souple
- CAT III 600V

Spécifications :

Tension CC : 200 mV-2/20/200/600V
Tension CA : 100/600V
Courant CC : 200 mA-10 A
Courant CA : 0,01-10 A
Résistance : 200Ω - 2/20/200 kΩ - 2 MΩ
Essai diodes : 0.4 à 0.7 V dc
Alimentation : 2 piles 1,5V type AAA



1760/RMS

017600020

348,00 € **201,00 €**

IP67



Multimètre digital industriel précis et solide, avec caoutchouc externe antidérapant et antichoc

- Étanchéité à l'eau IP67
- Entrées protégées
- Sélection automatique d'échelle
- Afficheur grandes dimensions avec rétroéclairage bleu
- Sonde de température de type K (fournie)
- Extinction automatique
- Base en caoutchouc porte-terminal pour un plus grand confort d'utilisation
- Pointes à double isolation 1000V, longueur 1 m
- Fourni avec étui souple
- CAT IV 600V/ CAT III 1000V
- Valeur efficace vraie TRUE RMS



Plage de mesure

Tension AC/DC 110mV - 600V ±0.8%
Courant AC/DC 110µA - 10A ±1.5%
Résistance 110Ω - 40MΩ ±1.2%
Capacité 11nF - 40mF ±5%
Fréquence 1100Hz - 110 MHz ±1.2%
Température -32°C - +1000°C ±3%
Test diodes 3V dc ±10% rdg
Test continuité <30 Ω

Précision de base

- ±2% rdg
- ±2% rdg
- ±2.5% rdg
- ±10% rdg (jusqu'à 11mF)
- ±1.5% rdg
- ±5% rdg

17600HM/2

017600027

429,00 € **241,00 €**

NOUVEAU



Mégohmmètre pour les tests d'isolation haute tension

Grâce à sa capacité d'isolation jusqu'à 100 GΩ et à une tension de 1000 V, il convient parfaitement pour effectuer des mesures professionnelles et précises dans toutes les applications électriques.

- Test d'isolation jusqu'à 100 GΩ avec une tension de 1000 V
- Grand écran rétroéclairé à lecture directe
- Protection contre l'eau : IP67
- Embase à bornes en caoutchouc pour un confort d'utilisation amélioré
- Bornes à double isolation CAT IV 600 V, CAT III 1 000 V



IDÉAL POUR LES VOITURES ÉLECTRIQUES ET HYBRIDES

	Plage de mesure	Précision
Tension AC:	10V - 600V	±(1.5% +5)
Tension DC:	0V - ±600V	±(1.5% +5)
Résistance :	0.01Ω - 200Ω	±(2% +5)
Test isolation @1000V:	0.01Ω - 100GΩ	±(1.5% +5)
Fréquence:	1~1KHz	±(0.1% +3)

1760PA/AC-DC

017600000

387,00 € **219,00 €**



Pince ampèremétrique et multimètre digital

SPÉCIFICATIONS :

Tension CC: 0.1mV à 600V
Tension CA: 0.1mV à 600V
Courant AC: 0.01A à 1000A
Courant CC: 0.01A à 1000A
Résistance: 0.01Ω à 40MΩ
Capacité: 0.001nF à 40 µF
Fréquence: 0.001kHz à 4kHz
Température: -40°C à 1000 °C
-40°F à 1832°F

1000A



1760/IR500

017600350

186,50 € **105,00 €**

Thermomètre digital à infrarouge avec système de pointage laser double

CARACTÉRISTIQUES TECHNIQUES

Plage de températures : -50 à 500 °C (-22 à 932 °F)
Résolution afficheur : 0,1 °C (0,1 °F)
Émissivité : 0,1 à 1 Réglable
Précision : -50 à 20 °C (+/- 3 °C);
20 à 500 °C (+/- 2 % ou 2 °C)
Résolution optique (D:S) : 12:1
Auto-extinction : environ 10 secondes
Température d'exercice : 0 à 50 °C
Température de stockage : -20 à 60 °C
Alimentation : 1 pile 9 V



500°C



1760TMC

017600710

986,00 € **560,00 €**

Caméra thermique à infrarouges

- Température -20°C/+600 °C
- Écran d'affichage LCD TFT de 2 pouces 240x320
- Capteur de 32x32 pixels
- Fréquence d'acquisition 7Hz
- Thermosensibilité <347mK
- Acquisition automatique des points chauds et froids
- Appareil photo d'acquisition d'images en format BMP (maximum 100 images)
- Émissivité réglable
- Alimentation 3 piles de type AAA
- Interface USB
- Bande infrarouges 6,5 à 14µm

- Distance de fusion visible/infrarouge : 0,5 ; 1 ; 2 m
- Fonction alarme, en sélectionnant la température maximale et minimale acceptable

Caméra thermique compacte pour la mesure de la température sans contact, préconisée pour les applications dans les secteurs du bâtiment, de la mécanique, les installations électrique



961N

009610030

528,00 € **307,00 €**



Vidéoscope électronique avec sonde flexible et rotative

- Écran LCD TFT 5"
- Peut être utilisé avec des cartes SD
- Enregistrement vidéo et photo
- 4 LED
- Alimentation par un port USB (batterie intégrée)
- Sonde rotative
- Haute résolution

Spécifications techniques :

- Résolution maximale : 1920 x 1080
- Longueur de la sonde : 1500 mm
- Diamètre de la caméra : 6 mm
- Formats vidéo : AVI
- Formats de photos : JPEG
- Angle de prise de vue : 0 à 180°
- Sonde orientable : 0 à 360°
- Indice de protection de la sonde : IP67
- Transfert des données : câble USB-C ou carte SD
- Alimentation : batterie 3,7 V - 2000 mAh



NOUVEAU

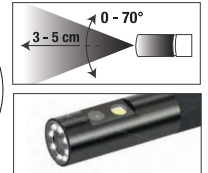
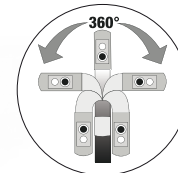

1760PT/N

017600155

132,00 € **75,00 €**

Testeur de tension et de continuité 1000 V

Testeur de tension et de continuité : précision et fiabilité jusqu'à une tension de 1000 V.

Équipé d'un écran numérique hautevisibilité et d'une fonction d'auto-test pratique, il garantit à la fois précision et fiabilité pour chaque mesure, ce qui le rend indispensable pour tout professionnel.

Caractéristiques :

- Tension : 24 à 1000VAC / 6 à 1000VDC
- Indicateur de tension : 6-12-24-50-120-230-400-690-1000
- Précision : ± (3 % + 3V)
- Temps de réponse : < 1 s (09 %)
- Courant maximum absorbé à 1000V : < 3,5mA
- Détection de tension sans contact : > 90VAC
- Test de rotation de phases : 100 à 1000VAC (50/60Hz)
- Angle de phase : 120° ±5°
- Test de continuité : 0 ± 1,3 MΩ
- Courant (test de continuité) : ≤5 µA
- Niveau de pollution : 2
- Alimentation : 3V (2 piles de 1.5V de type AAA)



NOUVEAU

1760K 017600140 43,50 € **24,00 €**

Détecteur de tension de poche avec mini-torche à LED

Plage de détection : 200-1000Vac 50/60Hz
CAT III-1000V
Alimentation : 2 piles AAA (comprises)



1142BM 011420036 47,00 € **26,00 €**

Pince à dénuder branches gainées confort bi-matières



0,5÷6 mm²

1148P 011480300 53,00 € **28,40 €**

Pince à dénuder automatique



0,2÷6 mm²

1149F 011490010

20,50 € **11,00 €**

Pince à dénuder frontale autoréglable, avec dispositif de coupe



0,2÷6 mm²

1144L 011440050 36,00 € **19,30 €**

Dénudeur avec lame réglable pour coupes transversales et longitudinales avec lame rétractable lisse et à crochet



Ø 4 à 28 mm

6-150 mm²



1600Q 8 016000008

34,00 € **19,00 €**

Clé cruciforme pour tableautiers fournie avec adaptateur pour embouts plat ou Phillips®

Clé utilisable pour la maintenance dans de nombreux secteurs: électrique, hydraulique, ventilation, gaz et autres.



1600Q 10 016000010

43,50 € **25,00 €**

Clé articulée cruciforme double pour tableautiers

- Cruciforme double rotatif pour une sélection aisée de l'empreinte à utiliser.
- Joint articulé magnétique pour exercer une force supérieure.
- Carré mâle 1/4" pour l'utilisation de douilles.

Clé utilisable pour la maintenance dans de nombreux secteurs: électrique, hydraulique, ventilation, gaz et autres.



1273MQF/D6 012730606

102,50 € **54,00 €**

Jeu de 6 tournevis slim isolés

1274MQ/F 0,5x3,5x100 - 0,8x4,5x100 -
1x5,5x125 - 1,2x6,5x150 mm
1272MQ/F PH1x4,5x80- PH2x6x100 mm

EN 60900



1273MQ/D6 012730851

80,00 € **42,50 €**

Jeu de 6 tournevis isolés

1274MQ 3x100-4x100-5,5x125 mm
1272MQ PH0x60-PH1x80-PH2x100 mm

EN 60900

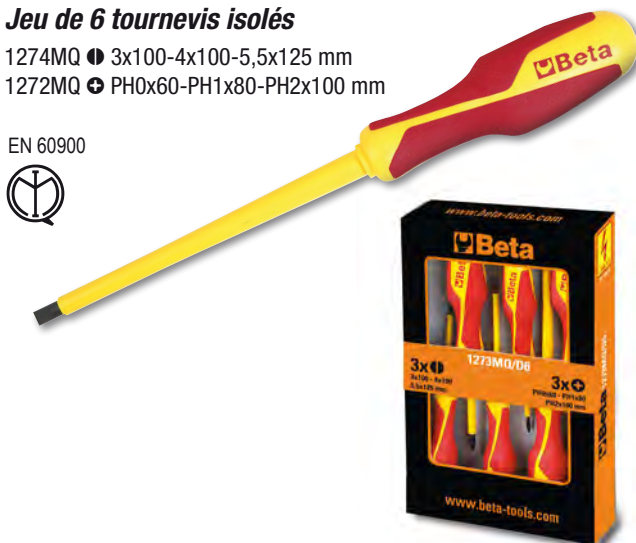

1211E/GE 012110701

206,50 € **119,00 €**

Tournevis électrique Evox-E avec embouts isolés



Données techniques :

- Batterie au lithium 3,7 V 2 300 mAh
- Couple de serrage maximal en mode électrique 1,2 Nm
- **Plus de 1.000 vissages par cycle de charge**
- **Vitesse de rotation 250 tours/mn**
- Excellente résistance mécanique jusqu'à 12Nm (serrage manuel)
- Porte-embout magnétique 1/4"
- Compatible avec tous les embouts normalisés
- Rechargeable via un câble USB-C (inclus)
- Prise USB-C avec protection vissée
- Anneau LED frontal pour une meilleure visibilité dans l'obscurité
- Durant la recharge, les LED indiquent l'état de charge
- Manche ergonomique, en Nylon, inspiré de la gamme des tournevis Evox
- Boutons de fonctionnement intégrés
- Etui de transport pratique comprenant 6 embouts mixtes



6x

1142MQ 011420096

61,50 € **33,00 €**

Pince à dénuder isolée

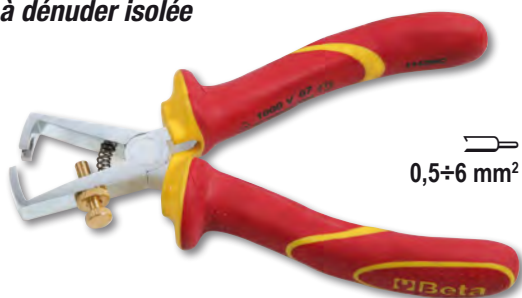

0,5÷6 mm²

1169MQ/D2 011690152

116,50 € **59,00 €**

Jeu comprenant 1 pince universelle et 1 pince coupante diagonale isolées



1150MQ 180 mm

1082MQ 160 mm

EN 60900



186 8-32

001860008

 55,50 € **32,00 €**
Clé auto-serrante à reprise automatique pour 6 pans de 8 à 32 mm

Idéale pour vis à tête : à 6 pans, Spline, carrée, Torx® ; même abîmées.

 SPLINE®
12 sides



carrée



Torx®

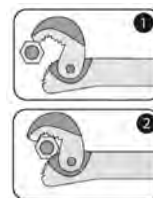

à six pans

 70% même
abîmées

EFFICACE MÊME SUR VIS ABÎMÉES

L 260 mm

361N

003610014

 84,00 € **46,00 €**
Clé serre-tubes à une main avec mâchoire mobile

L mm	Ø max "	Ø max mm
350	1" 1/2	49

332/2

003320003

 30,50 € **17,00 €**
Mini coupe-tubes pour tubes cuivre et alliages légers
Idéal pour les endroits exigus

Ø mm	L mm
3 à 28	63
1/8" à 1"1/8	

336

003360001

 61,50 € **33,00 €**
Coupe-tubes à avance télescopique rapide pour cuivre et alliages légers

Ø mm	L mm
6 à 38	160
1/4" à 1"1/2	

341

003410001

 45,50 € **25,00 €**
Pince coupe-tubes PVC

Ø mm	L mm
0 à 25	78

342

003420030

 61,00 € **35,00 €**
Coupe-tubes PVC à cliquet pour tubes plastiques

Ø mm	L mm
0 à 42	200
1"5/8	

345

003450001

 33,00 € **18,00 €**
Ebavureur tonneau corps en métal

Ø mm	L mm
3 à 42	58
1/8" à 1"5/8	



345SB2 003450022

13,50 € **7,30 €**

Ébavureur à lame fixe en acier HSS

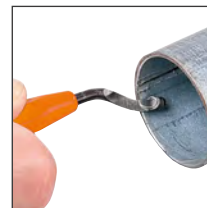

360

Clé serre-tubes modèle Stillson



	L mm	Ø max "	Ø max mm	kg		€	€
360 250	250	1" gas	34	0,5	003600025	40,50 €	21,00 €
360 350	350	1" 1/2 gas	49	1,1	003600035	54,00 €	29,00 €
360 450	450	2" gas	60	1,7	003600045	75,50 €	39,00 €
360 600	600	2" 1/2 gas	76	2,7	003600060	115,50 €	64,00 €
360 900	900	3" 1/2 gas	102	6,0	003600090	320,00 €	159,00 €

351C 003510010

~~171,00 €~~ **92,00 €**

Coffret appareil à collets pour cuivre et alliages légers



1,6 kg

225x150x45 mm



334 ø 3 à 30 mm
1/8" à 1 1/8"



350 ø 4 à 14 mm



351P ø 4-4,75-6-8-10-12-14 mm

383/2 003830002

64,50 € **34,20 €**

Clé serre-tubes réversible à sangle



L mm	Ø max "	Ø max mm
300	8" gas	220

384 003840032

82,50 € **46,00 €**

Clé serre-tubes réversible à chaîne levier en acier forgé

- Possibilité d'utilisation dans les deux sens sans détacher la chaîne

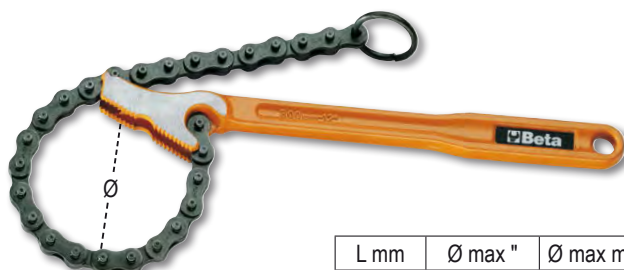

L mm	Ø max "	Ø max mm
300	4" gas	115

ECLAIRAGE ET ENROULEURS

RECHARGEABLE SANS FIL ((o))

1838POCKET 018380080 77,50-€ **45,00 €**

Spot de poche articulé à LED, orientable, à double faisceau lumineux, avec base magnétique et rechargeable

- Batterie rechargeable Li-ion 3.7V 2600mAh
- 2 modes de charge :
 - base à induction 1839BRW (non fournie)
 - chargeur avec connexion USB-C (fourni)
- Temps de charge :
 - 4.5 h par induction
 - 4 h par chargeur USB-C
- Autonomie :
 - lumière principale : 3-9 h
 - lumière spot : 4.5 h
- Indicateur de charge de la batterie à 3 LEDs
- Orientable à 210°
- Corps en caoutchouc antiglisse
- Base magnétique
- Câble USB-C inclus
- IP65
- IK07

- **Double émission lumineuse :**
 - lumière principale: LED COB, 3 intensités lumineuses : 160 - 400 - 800 lumens
 - lumière en tête (spot) : LED SMD, 250 lumens
- **Angle d'éclairage :**
 - lumière principale : 160°
 - lumière spot : 18°



1839W/K1 018390810

ACTION ONLY 152,00 €

Pack comprenant 2 lampes : 1 lampe sans fil 1838SW, 1 lampe 1838POCKET et 1 base de recharge par induction 1839BRW

1839BRW

1838POCKET

1838SW



1838SW 018380142 110,50-€ **64,00 €**

Lampe articulée à LED, orientable avec base magnétique et rechargeable

- Batterie rechargeable Li-ion 3.6V 3.350mAh
- 2 modes de charge :
 - base à induction 1839BRW (non fournie)
 - chargeur avec connexion USB-C (fourni)
- Temps de charge :
 - 6.5 h par induction
 - 4.5 h par chargeur USB-C
- Autonomie:
 - avant : 3-5 h
 - en tête (spot) : 7 h
- Indicateur de charge de la batterie à 3 LEDs
- Base orientable à 180°
- Corps en caoutchouc antiglisse
- Double crochet orientable
- Base et arrière magnétique
- IP65
- IK07



• **Double émission lumineuse :**

- avant : LED COB, 3 intensités lumineuses : 250 - 500 - 1000 lumens
- en tête (spot) : LED SMD, 200 lumens

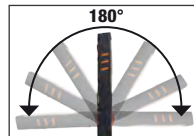

1839BRW 018390002 104,50-€ **58,00 €**

Base de recharge par induction, compatible avec les lampes 1838POCKET, 1838SW, 1836AW, 1833XSW et 1833MW

- Deux emplacement de charge avec fixation magnétique pouvant être utilisées simultanément
- Support amovible pour la recharge par induction du téléphone portable
- LED indicateur du niveau de charge
- Puissance d'entrée max. : 10W x2
- Entrée : AC 100-240V 50/60Hz
- Sortie : DC 12V 1.5A / DC 9V 2A / DC 5V 3A
- Port USB-C
- IP20
- IK0
- Base filaire non rechargeable



- **Peut être fixé au mur par :**
 - 3 aimants puissants à l'arrière
 - 2 emplacements pour l'insertion de vis

RECHARGEABLE SANS FIL



1833XSW

018330011

 54,50 € **31,00 €**

Torche d'inspection LED sans fil rechargeable

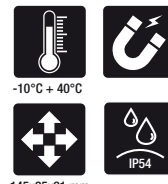
- 2 intensités lumineuses : LED SMD, 250 ou 80 lumens
- Batterie rechargeable : 3,7 V , 700 mAh, 2,59 Wh Li-ion
- 2 modes de chargement :
 - base de recharge sans fil 1839BRW (Vendue séparément : voir page 69)
 - câble d'alimentation avec port USB-C (inclus)
- Temps de charge:
 - 2h avec base de recharge sans fil
 - 2h avec le câble d'alimentation
- Autonomie de la batterie : 2 à 8 h
- Indicateur de niveau de batterie LED
- Base et arrière magnétique
- Boucle pour ceinture
- IP54
- IK07
- Câble d'alimentation USB-C inclus



1833MW

018330013

 99,50 € **57,00 €**

Torche LED haute luminosité sans fil rechargeable

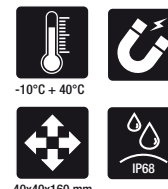
- 4 intensités lumineuses : LED SMD de 1 000 - 400 - 30 ou 5 lumens
- Batterie rechargeable : 3,7 V 2600 mAh, 9,62 Wh Li-ion
- 2 modes de chargement :
 - base de recharge sans fil 1839BRW
 - câble d'alimentation avec port USB-C
- Temps de charge:
 - 6h avec base de recharge sans fil
 - 4h avec le câble d'alimentation
- Autonomie de la batterie : 2 à 200 h
- Indicateur de niveau de batterie à 3 LED
- Support Magnétique sur l'arrière
- IP68
- IK07
- Câble d'alimentation USB-C inclus

1836AW

018360051

 82,00 € **45,00 €**

Lampe frontale à LED rechargeable sans fil, avec double émission de lumière

- Double émission de lumière :
 - Clignotante : 3 intensités de lumière LED COB 30 - 200 - 400 lumens
 - spot : LED COB, 400 lumens
- Batterie rechargeable : Li-Ion 3.7 V, 1500 mAh, 5.55 Wh
- Avec port USB-C
- Câble USB-C inclus
- Temps de charge : 2,5 h
- Autonomie de la batterie :
 - Clignotante : 4-18 h
 - spot : 4 h
- IP 65
- IK 07



1838SLIM 018380221

83,00€ **46,00 €**



Lampe fine articulée rechargeable à 3 LEDs

- Base magnétique
- Temps de recharge : 2.5h
- Autonomie : 2-4h/ spot 3h



1838AM 018380400

123,00€ **68,00 €**



Lampe d'inspection LED rechargeable, articulée, orientable à 180°, avec base magnétique pivotante et crochet

- **Double émissions lumineuses :**
 - avant: LED COB, 60-700 lumens, peut être ajustée grâce à un variateur
 - spot (tête): LED SMD, 120 lumens, interrupteur ON-OFF
- Avec port USB-C
- Batterie Li-ion rechargeable 3.6V 2600mAh
- Fourni avec chargeur 100-240V / 50-60Hz
- Temps de charge: 4h
- Autonomie de la batterie: front: 2.5-16h / spot (tête): 10h
- Indicateur de niveau de batterie à 3 LED
- Articulée, orientable à 180 ° (± 90 ° par rapport à l'axe)
- Base magnétique (avec aimant en néodyme), orientable à 90 °
- Crochet de base pivotant

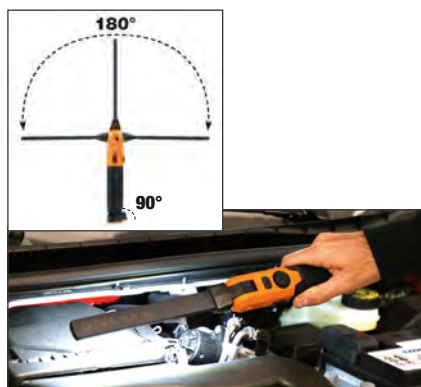

1838PN 018380008

64,00€ **33,00 €**

NOUVEAU

Lampe stylo LED rechargeable

- Double émissions lumineuses : principale et spot
- 3 intensités lumineuses : LED COB principale 350 et 175 lumens spot : LED CMS 120 lumens
- Batterie rechargeable : Li-Ion 3,7 V, 1600 mAh
- Temps de charge : 2,5h
- Autonomie de la batterie : Lampe principale : 6/3h Spot : 6h
- Base magnétique
- Clip ceinture/poche magnétique
- IP65
- IK07
- Câble USB-C inclus



1838COMPACT 018380011

71,50€ **39,00 €**

NOUVEAU

Lampe LED compacte rechargeable

- Double émission lumineuse : principale et spot
- 3 intensités lumineuses : LED COB principale : 300 et 120 lumens Spot LED CMS : 150 lumens
- Batterie rechargeable : Li-Ion 3,7 V, 1500 mAh
- Temps de charge : 2,5h
- Autonomie de la batterie : Lampe principale : 7/3,5h Spot : 6h
- Peut être suspendu, avec corps en caoutchouc antidérapant et antichoc
- Avec crochet orientable à 360°
- Base magnétique orientable à 180°
- Clip ceinture/poche
- IP65
- IK07
- Câble USB-C fourni



1833 XS/2 018330001

25,50 € **13,60 €**

Torche LED d'inspection, en aluminium anodisé renforcé
 • Cône lumineux réglable



Durée 10.0 h - L 133 mm



1833

Torche LED à haute luminosité, en aluminium anodisé renforcé
 • Cône lumineux réglable
 • 2 intensités lumineuses



2xAAA Not included 500 LUMEN
 Durée 10.0 h - L 150 mm

1833 S 018330002 43,50 € **24,00 €**

41% 3xAAA Not included 700 LUMEN
 Durée 7.5 h - L 162 mm

1833 M 018330003 54,50 € **30,00 €**

1837S 018370500

70,50 € **39,00 €**

Trépied métallique télescopique pour spots de chantier
 • Hauteur réglable de 70 à 170 cm



COMPATIBLE AVEC 1837C



L 170 cm MAX



1837C

Spot rechargeable à LED de chantier

- 3 intensités lumineuses
- Charge batterie :
input: 100-240 V AC - 50/60Hz ;
output: 15V 1,5 A
- Temps de recharge : 4 heures
- Indicateur de charge à 3 LED
- Orientable à 180°
- IP65
- IK07



1837C/2100 018370210

216,50 € **121,00 €**



500/1000/2100 lumen

1837C/4300 018370430

318,00 € **184,00 €**



1100/2100/4300 lumen

LA GAMME D'ENROULEURS

La gamme variée et complète d'enrouleurs Beta a été conçue et développée dans le but de satisfaire toutes les exigences des professionnels. Equipée de ressorts haute résistance qui permettent une longévité remarquable et un confort d'utilisation inégalé. Caissons en polypropylène épais, pour une résistance optimale aux chocs. Dispositif sur rack permettant l'arrêt automatique du rembobinage du câble, il est facile à désactiver, pour permettre une traction continue. Chaque enrouleur est équipé d'un support mural pivotant à 180 ° ainsi que d'un support supplémentaire permettant la connexion et la déconnexion rapide de celui-ci.

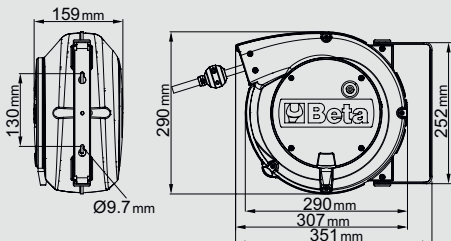

- Longueur du câble hors caissons : 1 m
- Le mécanisme du rack peut être désactivé pour maintenir le câble déroulé
- Longueur de câble 15 m



1844 15-H05

018440315

253,00 € 146,00 €

Enrouleur de câble automatique avec 3Gx1.5 mm² câble

- Câble 3Gx1,5 mm²
- Avec interrupteur de protection thermique
- Puissance max. (enroulé): 1500W (230V-20 °C)
- Puissance max. (déroulé): 2500W (230V-20 °C)



IP42

1844 15-H05/SCK

018440316

264,00 € 153,00 €

Enrouleur de câble automatique avec 3Gx1.5 mm² câble avec prise de type SCHUKO

- Câble 3Gx1,5 mm²
- Avec interrupteur de protection thermique
- Puissance max. (enroulé): 1500W (230V-20 °C)
- Puissance max. (déroulé): 2500W (230V-20 °C)



IP42

1845 15-H07

018450367

521,00 € 275,00 €

Enrouleur de câble automatique, avec 3Gx2,5 mm² câble

- Câble 3Gx2,5 mm²
- Avec interrupteur de protection thermique
- Puissance max. (enroulé): 2000W (230V-20 °C)
- Puissance max. (déroulé): 3000W (230V-20 °C)



IP42

1850D 018500018 152,00€ **84,00 €**

Pistolet thermique à 3 vitesses

- Dilater
- Enlèvement de peinture, déformations de PVC
- Brasages, soudages
- Détrompage des câbles
- Dégeler, Sécher, Désinfecter
- Traiter les points de colle



1800W



- Pos. I 250 l/min 50°C
- Pos. II 250 l/min 400°C
- Pos. III 500 l/min 550°C

L mm	H mm	W	°C	V	l/min
255	210	1800	50-550	220/240	250/500

1850E 018500020 318,00€ **169,00 €**

Pistolet thermique avec régulateur électronique



2000W



- Affichage numérique
- Boutons de réglage de la température et du débit
- 4 programmes enregistrés de série et possibilités de personnalisation
 - Prog 1 150 °C env. 400 l/min
 - Prog 2 200 °C env. 400 l/min
 - Prog 3 300 °C env. 450 l/min
 - Prog 4 400 °C env. 500 l/min

- Pos. I 250-500 l/min 50 °C
- Pos. II 250-500 l/min 50-650 °C

L mm	H mm	W	°C	V	l/min
255	210	2000	50-650	220/240	250/500

1870I 018700220 301,00€ **164,00 €**

Aspirateur pour eaux et poussières, 20 l, cuve en acier inoxydable

CARACTÉRISTIQUES TECHNIQUES

- moteur by-pass mono-étagé
- tension : 230/240 V
- fréquence : 50/60 Hz
- puissance max. : 1200 W
- débit d'air : 58 l/sec.
- pression d'aspiration max. : 190 mbar
- capacité maximale de la cuve: 20 l, en acier inoxydable
- émissions acoustiques : <70 dB(A)
- longueur du câble: 5 m

ACCESSOIRES STANDARD Ø 36 mm

- 1 tuyau ondulé avec poignée ergonomique
- 2 tubes d'extension rigides
- 1 brosse multifonctions pour sols et fluides
- buse fente longue et plate
- 1 sac en papier



SYSTÈMES DE FILTRAGE

- 1 cartouche de filtre à air de surface 1900 cm² - 12 µm nom.
- 1 filtre mousse PPI 45/PPI 30

ROUES ANTI-TRACE

1870 018700020 271,00€ **149,00 €**

Aspirateur pour eaux et poussières, 20 l

CARACTÉRISTIQUES TECHNIQUES

- moteur by-pass mono-étagé
- tension 230/240 V
- fréquence 50/60 Hz
- puissance maxi 1200 W
- débit d'air l/sec. 58
- dépression maxi 190 mbar
- volume de la cuve : 20 l en plastique antistatique
- niveau sonore <70 dB(A)
- longueur câble 5 m
- chariot porte-accessoires

ACCESSOIRES FOURNIS Ø 36 mm

- 1 flexible aspiration 1,5 m
- 2 tubes aspiration rigides en plastique
- 1 brosse multifonctions eau et poussières
- 1 buse fente longue et plate

SYSTÈMES DE FILTRAGE

- 1 filtre cartouche de filtre à air de surface 1900 cm² - 12 microns nom.
- 1 filtre mousse PPI 45/PPI 30



ROUES ANTI-TRACE



Sac non inclus



1498BC/12 014980040 385,00 € **219,00 €**

Booster de démarrage portable multifonction 12V

- Dispositif de protection contre l'inversion de polarité, court-circuit, surintensité, surcharge et surtension thermique

Équipement :

- Étui de protection
- Câble avec pince de démarrage
- Sorties USB pour charger des appareils électroniques
- Indicateur LED de charge de la batterie
- Câble USB et USB-C
- Alimentation secteur
- Torche LED multifonction



1500A



Courant de démarrage	600A
Courant de décollage	1500A
Type de batterie	4 cells LifePo4
Capacité de la batterie	25000mAh



1498EL/12 014980712

567,00 € **318,00 €**



NOUVEAU

Booster de démarrage portable 12V

- Permet de démarrer toutes les voitures ayant une batterie de 12V.
- La recharge s'effectue à l'aide d'une alimentation secteur par une prise allume-cigare.
- Fusible de protection interne
- Indicateurs LED de l'état de charge de la batterie
- Bandoulière de transport fournie
- Batterie hermétique et scellée au plomb (AGM)

Données techniques :

- Courant de décollage : 1800 A
- Capacité de la batterie : 22 Ah
- Longueur du câble : 1 m
- Poids : 9,8 kg



1498EL/12-24 014980724

1 089,00 € **599,00 €**

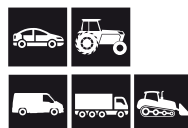

Booster de démarrage portable 12/24V

- Permet de démarrer toutes les voitures et les véhicules utilitaires ayant une batterie de 12V ou 24V.
- La recharge s'effectue à l'aide d'une alimentation secteur par une prise allume-cigare.
- Fusible de protection interne
- Indicateurs LED de l'état de charge de la batterie
- Bandoulière de transport fournie
- Batterie hermétique et scellée au plomb (AGM)

Données techniques :

- Courant de décollage : 3600 A 12 V - 1800 A 24 V
- Capacité de la batterie : 2x 22 Ah
- Longueur du câble : 2 m
- Poids : 18,5 kg

1498H/25A 014980225

341,00 € **193,00 €**



NOUVEAU

Chargeur de batterie électronique multifonction 12-24V

Caractéristiques :

- Écran LCD
- LED à 3 intensités lumineuses
- Charge et maintien de charge avec alimentation électrique
- Protection contre l'inversion de polarité, les courts-circuits, les surintensités, les surcharges et les surtensions thermiques
- Protection anti-étincelles
- 9 étapes de chargement
- "Floating System"
- Fonctions : récupération de batterie déchargées, test de batterie et désulfatation
- Support de fixation
- Crochet de fixation inclinable
- Accessoires fournis : câble avec pinces

Données techniques :

- Alimentation : 230 V - 50/60 Hz
- Courant de charge : 6 à 24 A
- Types de batteries : Pb - GEL - Ca/Ca - AGM - Start/Stop - Lithium (LiFePO4)
- Capacité de la batterie : 30 à 550 Ah (LiFePO4 6-550 Ah)
- Capacité de maintien : 30 à 800 Ah (LiFePO4 6-800 Ah)
- Fournisseur de sauvegarde de mémoire (CC) : 13,8 V - 20 A
- Tension de sortie : 12-24 V
- Indice de protection : IP20



1741P 017410303 60,50 € **33,00 €**

NOUVEAU

Pince à riveter robuste
fournie avec 4 embouts interchangeables



L 260 mm

Ø mm	2,4	3,2	4	4,8	5
Aluminium	•	•	•	•	•
Acier	•	•	•	•	•
Inox	•	•	•	•	•



1741U 017410450 54,00 € **31,00 €**

Pince à riveter ultra compacte
avec réglage de l'effort,
fournie avec 4 embouts



3 GRIFFES :
MEILLEURE
PRISE DU RIVET



L 200 mm

Ø mm	2,4	3	3,2	4	4,8
Aluminium	•	•	•	•	•
Acier	•	•	•	•	
Acier inoxydable	•	•	•	•	

1740B

Pince à riveter compacte gros effort

- Rapport de levier optimisé assurant une meilleure compacité et un plus grand confort d'utilisation.
- Tête réglable pour tirer le rivet avec 2 à 5 mouvements des bras.



AVEC RÉSERVOIR
PORTE-TIGES

	mm acier		€	
1740B 280	2,4÷4,8	017400280	86,50 €	48,00 €
1740B 330	2,4÷6,4	017400330	100,00 €	55,00 €



3 GRIFFES :
MEILLEURE
PRISE DU RIVET

1741TR 017410410
47,50 € **25,00 €**

NOUVEAU

Pince à riveter à tête rotative

Livrée avec 4 embouts interchangeables

Ø mm	2,4	3,2	4	4,8
Aluminium	•	•	•	•
Acier	•	•	•	
Inox	•	•	•	



L 285 mm

1742N/C4 017420006

~~339,00 €~~ **169,00 €**

Pince à inserts filetés 1742N avec assortiment de 400 inserts filetés en acier

	M	Ø mm	n.
1742R-A/M3	3	5	100
1742R-A/M4	4	6	100
1742R-A/M5	5	7	100
1742R-A/M6	6	9	100



2,9 kg

415x155x60 mm

1742AN/C 017420106

~~557,00 €~~ **169,00 €**

Coffret comprenant 1 pince à insert filetés 2 bras avec un assortiment de 80 inserts filetés en acier



1712/E

Doigt magnétique flexible

F = force magnétique



	L mm	H mm		€
1712E/1	420	0,5	017120011	37,00 € 20,00 €
1712E/2	530	1,8	017120012	47,00 € 26,00 €

1750 017500500 50,00-€ **27,00 €**

Pompe à graisse à levier, 500 cc



1756V 017560504
45,50-€ **26,00 €**

NOUVEAU

Seringue à huile de 200 ml en polypropylène

- Pour transférer l'huile et le liquide de frein
- Température d'utilisation : +0 °C à +50 °C
- Ne convient pas au carburant et aux liquides inflammables
- Densité d'huile minimale utilisable : inférieure à SAE30



1756D 017560515 92,00-€ **51,00 €**

Seringue à huile de 1500 ml en polypropylène

- Double joint en NBR
- Température de fonctionnement : +0 - +50 °C
- NON adaptée aux hydrocarbures



1751CR

Burettes métalliques utilisation par pression avec embouts rigides



	cc	D mm	L mm		€
1751CR 200	200	62	140	017510202	17,80-€ 9,00 €
1751CR 300	300	75	140	017510203	19,30-€ 10,00 €
1751CR 500	500	85	140	017510205	20,50-€ 11,00 €

1490/2 014900002

46,00-€ **23,00 €**

Clé à sangle pour filtres à huile



1491 014910001

55,50-€ **28,00 €**

Clé à sangle pour filtres à huile



1719BMA8/B5 017190297

97,50 € **54,00 €**

Jeu de 5 limes demi-douces, avec manche



- R
- ▶ M
- I P
- ▲ T
- Q

L 200 mm

1105/C16T 011050255

349,00 € **188,00 €**

Coffret comprenant 15 emporte pièces, de 3 à 30 mm, et 1 poignée

1105 3-4-6-8-10-12-14-16-18-20-22-24-26-28-30 mm

1105T30



1,1 kg

240x210x60 mm

3002 030020001

133,50 € **77,00 €**
Eco-contribution 1,37 € | Montant Total 78,37 €

Couchette d'atelier et siège mobile

- Structure en acier
- Revêtement en PVC rembourré
- Possibilité de réglage rapide de la position : couchette d'atelier ou siège mobile



420 mm



100 mm

1768 017680010

221,50 € **129,00 €**

Marche pied en aluminium

- Revêtement anti-dérapant



200 kg



L mm	L1 mm	H mm
960	300	475

1898/M 018980930 17,70 € **9,00 €**

Pulvérisateur sous pression avec réservoir de 2 litres

- Buse réglable pour jet linéaire ou nébulisé
- Échelle graduée de 0,5 l - 1 l - 1,5 l - 2 l
- Levier avec blocage pour jet continu
- Non utilisable avec des hydrocarbures



2 litres



1898/S 018980932

31,00 € **17,00 €**

Pulvérisateur manuel sous pression avec réservoir de 5 litres

- Lance en acier inoxydable
- Levier avec blocage pour jet continu
- Buse réglable pour jet linéaire ou nébulisé
- Sangle de transport confortable
- Poignée avec crochet pour la lance
- Tuyau flexible de 1,2 m
- Non utilisable avec des hydrocarbures



5 litres

1895

Cuves de lavage à ultrasons avec fonction spéciale de dégazage

- À travers le réchauffement du liquide et avec l'action des ultrasons, permet de nettoyer efficacement les pièces de rechange et les pièces métalliques en général (injecteurs, carburateurs, vannes etc.)
- Ecran numérique avec réglage de la température et du temps de lavage
- Double fonction lavage : "soft" et "normal"
- Pour un nettoyage général, il suffit d'utiliser de l'eau à une température de 50/60 °C
- Pour un nettoyage plus profond, ajouter des solutions détergentes non moussantes spéciales pour cuves à ultrasons
- La fonction de dégazage accélère l'évacuation de l'air dans tout le volume de la cuve en augmentant l'efficacité des ultrasons



FLACON INCLUS 9881U



1895 6 1895 13 1895 27

	1895 6	1895 13	1895 27
Capacité cuve	6 l	13 l	27 l
Robinet de déchargement	✓	✓	✓
Puissance	150 Watt	300 Watt	500 Watt
Puissance de réchauffement	300 Watt	400 Watt	500 Watt
Réglage température	0 à 80°C	0 à 80°C	0 à 80°C
Réglage temps de lavage	0-99 minutes	0-99 minutes	0-99 minutes
Fréquence	40 kHz	40 kHz	40 kHz
Alimentation	220/230V	220/230V	220/230V
Dimensions	330x180x310 mm	350x325x320 mm	530x330x380 mm
Dimensions réservoir	300x155x150 mm	325x235x145 mm	500x300x200 mm

1895 6 018950060 6 litres

836,00 € 483,00 €

1895 13 018950130 13 litres

1 295,00 € 679,00 €

1895 27 018950270 27 litres

1 805,00 € 949,00 €

1895 157 018950357

8 310,00 € 4 399,00 €

Cuve de nettoyage à ultrasons de 157 litres

- Le nettoyage par ultrasons qui s'effectue par le chauffage du fluide permet de nettoyer efficacement les pièces métalliques (culasses moteur, transmission, catalyseurs etc.)
- Cuve en acier inoxydable AISI304
- Sélecteur temps/fréquence
- Thermostat permettant le réglage de la température
- 4 roues (dont 2 équipées d'un frein) permettant le transport
- Câble d'alimentation du réservoir avec prise industrielle 3P+N+T (3 pôles + neutre + terre)
- Câble d'alimentation de l'unité de commande avec prise Schuko



157 litres

NOUVEAU



Capacité cuve	157 l
Robinet de déchargement	✓
Puissance	2 160 Watt
Puissance de réchauffement	5 000 Watt
Réglage température	30 à 110 °C
Réglage temps de lavage	0-59 minutes
Fréquence	28 kHz - 40 kHz
Alimentation	220/380V
Dimensions externes	840x640x750 mm
Dimensions internes de la cuve	700x500x450 mm

NETTOYAGE IMPECCABLE DES PIÈCES MÉCANIQUES VOLUMINEUSES



FLACON INCLUS 9881U



C04TSS/7 024003077

~~3 050,00 €~~ **1 649,00 €**

Eco-contribution 3,15 € Montant Total **1 652,15 €**



Servante mobile d'atelier à 7 tiroirs en acier inoxydable

- 7 tiroirs de 570 x 410 mm montés sur glissières à billes de précision.
- 4 roues de Ø 125 mm : 2 fixes et 2 pivotantes équipées d'un frein.
- Serrure centralisée frontale.
- Structure 100% acier inoxydable.
- Roues, supports, intérieur des tiroirs et glissières en acier inoxydable.
- Palette d'ouverture des tiroirs en aluminium.

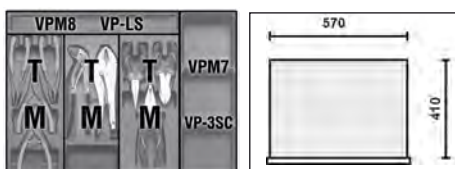

n°	épaisseur	Max
6	83 mm	25 kg
1	170 mm	30 kg

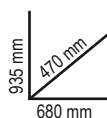

ROUES ANTI-TRACE

C20TSS 021203001

~~341,00 €~~ **186,00 €**

Boîte à outils 5 cases en acier inoxydable AISI 304, vide

peut être utilisée dans des milieux critiques ou dans des zones où aucun niveau de contamination n'est admis. Elle résiste à la rouille et aux principaux agents acides. Elle est stérilisable en autoclave à 121°.



4 kg

450x200x210 mm

1293INOX/D8 012930408

98,00 € **54,00 €**

Jeu de 8 tournevis en acier inoxydable

1290INOX 2,5x50-3x75-4x100
5,5x150-6,5x150 mm



1292INOX PH0x60-PH1x80-PH2x100 mm



42INOX/SC9 000420387

222,50 € **127,00 €**

Support compact de 9 clés mixtes en acier inoxydable

8-10-11-12-13-14-15-17-19 mm



96BPINOX/B9 000961456

94,50 € **49,00 €**

Etui de 9 clés mâles 6 pans coudées, en acier inoxydable

2-2,5-3-4-5-6-7-8-10 mm

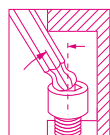

111INOX

Clé à molette en acier inoxydable

- Haute résistance à la corrosion
- Évite la rouille
- Excellentes caractéristiques mécaniques
- Acier inoxydable AISI 420

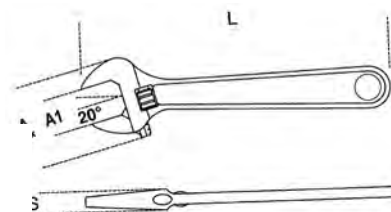

	L mm	L"	A max mm	A1 mm	i	📄	€
111INOX 150	150	6	18	45	131	001110315	103,50 € 55,00 €
111INOX 200	200	8	24	58	246	001110320	143,00 € 77,00 €
111INOX 250	250	10	30	70	456	001110325	179,50 € 97,00 €

7042LCD

070420001

242,00 € **135,00 €**



Masque LCD à obscurcissement automatique pour soudage à l'électrode; MIG/MAG; TIG et plasma.
Alimentation par cellules solaires et batteries au lithium pour une durée exceptionnelle du filtre LCD

- Champ de vision 98x43 mm
- Tonalité d'obscurcissement DIN 9-13 avec réglage externe
- Protection UV/IR
- Temps d'obscurcissement 1/25000 s
- Temps d'éclaircissement 0.25-1s
- Sensibilité et retard de l'obscurcissement réglables
- Mise en marche et arrêt automatique
- Fonction de meulage
- Forme optimisée pour faciliter la respiration lorsque la visière est abaissée



7043

070430001

140,50 € **75,00 €**



Masque LCD à obscurcissement automatique, pour soudage à l'électrode, MIG/MAG, TIG et plasma. Alimentation par cellules solaires

- Champ de vision 92x43 mm
- Tonalité d'obscurcissement DIN 9-13 avec réglage externe
- Protection UV/IR
- Temps d'obscurcissement 1/1000 s
- Temps d'éclaircissement 0.1-1.0 s
- Retard de l'obscurcissement réglable
- Mise en marche et arrêt automatique
- Fonction de meulage
- Forme optimisée pour faciliter la respiration lorsque la visière est abaissée



1827F

018270200

188,50 € **105,00 €**

Mini lampe à souder à gaz butane rechargeable

- Réservoir de 35 g
- Trois buses interchangeables de 550 °C ; 1000 °C et 1300 °C
- Fournie avec trépied dans coffret rigide



RECHARGEABLE

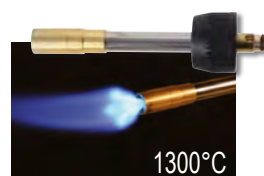
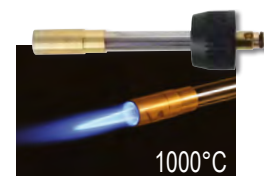

1827/K 018270100 266,00 € **145,00 €**

Coffret comprenant un fer à souder au gaz et 7 accessoires

- Puissance : de 30 Watts jusqu'à 125 Watts
- Température de la panne réglable de 250 °C jusqu'à 500 °C
- Régulateur du flux de gaz
- Temps de réchauffement : 15 secondes après l'allumage
- Réservoir contenant assez de gaz pour 120 minutes d'utilisation en continu
- Réservoir transparent permettant de surveiller le niveau du gaz
- Rechargeable avec du gaz butane



1497SS 014970195 24,60 € **13,00 €**

Pince-étau pour le soudage de fils d'étain

- Les clips supérieurs permettent de bloquer et rapprocher les fils à souder.
- La crémaillère intégrée permet de positionner les fils de six manières différentes



L mm	A Max mm
245	14÷70



1830T 018300021 20,20 € **10,90 €**

Pompe à dessouder avec embout antistatique en matière plastique



L 190 mm

999ESD/B4 009990040

ACTION ONLY **43,00 €**

NOUVEAU

Jeu de 4 brucelles ESD, magnétiques et résistantes aux acides

- 1 brucelle à becs droits fins, ronds et à pointes striées
- 1 brucelle à becs coudés fins, ronds et à pointes striées
- 1 brucelle à becs ronds coudés et striés
- 1 brucelle à becs droits et à pointes extra fines





1553

Rouleaux d'atelier Toile en corindon

Utilisation universelle sur métaux ferreux et non ferreux et sur différents types d'aciers. Adaptés aussi pour des opérations sur bois, enduits, plâtres, vernis, etc. Les grains plus gros conviennent aux opérations de polissage de surfaces moins régulières. Les grains plus fins conviennent aux opérations de finition plus délicates. Le support en toile garantit une excellente capacité de résistance de l'abrasif lors de l'utilisation.



Grain	Hauteur	Longueur		€
40	38	50000	AB001553004	40,00 € 35,00 €
60	38	50000	AB001553006	40,00 € 35,00 €
80	38	50000	AB001553008	40,00 € 35,00 €
100	38	50000	AB001553010	40,00 € 35,00 €
120	38	50000	AB001553012	40,00 € 35,00 €
150	38	50000	AB001553015	40,00 € 35,00 €

A46U

Disques à tronçonner profil plat

Très haute performance des disques. Utilisables sur aciers inoxydables, aciers alliés, aciers traités et non traités. Performance de coupe élevée et durée de vie exceptionnelle. Echauffement minime du disque lors du tronçonnage. Production réduite de bavures. Absorption limitée de puissance de l'outil électroportatif. L'utilisation d'outils électroportatifs puissants est conseillée.

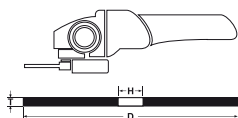

ø mm	S mm	F mm		€
125	1,0	22,23	AB000330125	1,77 € 1,25 €
125	1,6	22,23	AB000330128	1,77 € 1,25 €
230	2,0	22,23	AB000330230	3,32 € 2,99 €

1060

Disques à Lamelles - toile en Zirconium Support en fibre de verre - profil conique

Disques professionnels utilisables pour des opérations sur aciers inoxydables, métaux ferreux et non ferreux. Les grains plus gros conviennent aux travaux de meulage et de dégrossissage, les grains plus fins sont en revanche particulièrement adaptés aux travaux de finition.

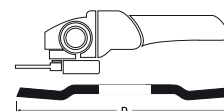

ø mm	Grain	Typologie		€
125	40	MONO-LAMELLE	AB001060104	3,42 € 2,99 €
125	60	MONO-LAMELLE	AB001060106	3,42 € 2,99 €
125	80	MONO-LAMELLE	AB001060108	3,42 € 2,99 €
125	120	MONO-LAMELLE	AB001060112	3,42 € 2,99 €

3028

PRESSES HYDRAULIQUES



	3028 15	3028 20	3028 30	3028 50
Capacité maximum	15 t	20 t	30 t	50 t
Pompe manuelle à 2 vitesses	✓	✓	✓	✓
Piston mobile	✓	✓	✓	✓
Manomètre	✓	✓	✓	✓
Série de prismes en V inclus	✓	✓	✓	✓
Treuil	X	X	X	✓



3028 15 030280015

1 220,00 € **703,00 €**

Presse hydraulique d'établi avec piston mobile 15T

- Capacité maximale : 15 t
- Plateau réglable en hauteur manuellement
- Piston coulissant



3028 20 030280020

1 775,00 € **1 022,00 €**

Presse hydraulique avec piston mobile 20T

- Capacité maximale : 20 t
- Plateau réglable en hauteur
- Piston coulissant



3028 30 030280030

2 475,00 € **1 418,00 €**

Presse hydraulique avec piston mobile 30T

- Capacité maximale : 30 t
- Plateau réglable en hauteur
- Piston coulissant



3028 50 030280050

4 330,00 € **2 497,00 €**

Presse hydraulique avec piston mobile et treuil 50T

- Capacité maximale : 50 t
- Plateau réglable en hauteur au moyen d'un treuil
- Piston coulissant

3028SP

Écran de protection pour presses 3028



	Presses		€	€
3028SP/15	3028 15	030280016	177,50-€	96,00 €
3028SP/20	3028 20	030280021	198,50-€	107,00 €
3028SP/30	3028 30	030280031	198,50-€	107,00 €
3028SP/50	3028 50	030280051	210,50-€	113,00 €

3028/KP

030280055

154,00-€ **88,00 €**

Jeu de chasse-goupilles et plaque pour presses 3028

Dimensions des chasse-goupilles:
 Ø10X90mm
 Ø12X90mm
 Ø16X90mm
 Ø18X115mm
 Ø20X115mm
 Ø22X115mm
 Ø25X140mm
 Ø30X140mm



3027PR/N

030270410

319,00-€ **182,00 €**

Support universel de presse pour l'extraction ou l'introduction des moyeux, roulements et silent bloc

DONNÉES TECHNIQUES
 Intervalle de travail :
 min. 130 mm - max. 186 mm
 Dimensions : 300 x 300 mm
 Capacité maximale : 20 t



UNIVERSEL

Système universel se positionnant sous la presse à travers une base d'appui et accessoires annexes, permettant le démontage/montage des roulements de moyeux, roulements et silent bloc de leur logement. L'outil s'adapte aux formes géométriques irrégulières des moyeux/embouts fusionnés sur lesquels l'opérateur doit intervenir.

NOUVEAU

3027N 100

030270110

23 410,00-€ **10 999,00 €**

Presse électrohydraulique motorisée avec piston mobile et treuil 100T

- Capacité maximale : 100 T
- Moteur triphasé : 230-400 V
- Fréquence : 50 Hz
- Puissance du moteur électrique : 3 kW
- Pompe électrohydraulique à 2 vitesses
- Commande avec distributeur à levier en 3 positions : avant-neutre-retour
- Piston mobile
- Ø piston : 100 mm
- Levage du plan de travail au moyen d'un treuil équipé d'un câble en acier
- Cordon d'alimentation avec fiche industrielle 380 V à 4 pôles
- Huile moteur déjà incluse

2400 mm
 850 mm
 1660 mm

1100 kg



3033E/3T 030330130

461,00 € **229,00 €**

Cric hydraulique 4 roues, 3 Tonnes

- Vitesse de descente contrôlée
- Roues en nylon

H min-Max mm	L mm	L1 mm
95 à 515	700	370



3 t

L1

L

3033/3T 030330030

1-245,00 € **649,00 €**

Cric rouleur hydraulique 3 t version longue

- Particulièrement adapté pour utilisation sur véhicules utilitaires
- Roues en polyamide

H min-Max mm	L mm	L1 mm
140 à 520	1180	370



3 t

L1

L

3010T

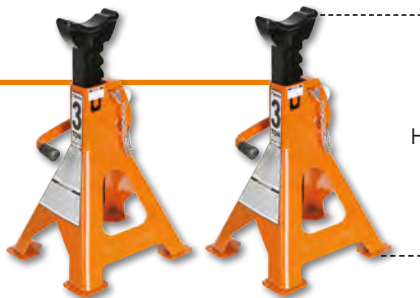

H

	C max kg	H min+max mm		€
3010T 3	3000	285 à 430	030100003	139,00 € 76,00 €
3010T 6	6000	400 à 580	030100006	202,00 € 109,00 €
3010T 10	10000	471 à 735	030100010	348,00 € 189,00 €

8188/K8 081880801

40,00 € **21,50 €**

Robur

Kit comprenant 4 sangles d'arrimage et 4 tendeurs élastiques

- 8488K: 0,65m - 7kg (2 pièces)
- 8488K: 0,80m - 7kg (2 pièces)
- 8188CL: 4m - 500kg (2 pièces)
- 8188FP: 2,5m - 250kg (2 pièces)



8181 6/B4 081810916

82,50 € **44,00 €**

NOUVEAU

Robur

L m	LC kg
6	1000



EN 12195-2

Sac comprenant 4 sangles à cliquet 8181, d'une longueur de 6 m en polyester haute ténacité (PES) et crochets simples.



4x



8182 8,5/B2 081821885

72,50 € **38,00 €**

NOUVEAU

Robur

L m	LC kg
8,5	2000



EN 12195-2

Sac comprenant 2 sangles à cliquet 8182, d'une longueur de 8,5 m en polyester haute ténacité (PES) et crochets simples.



2x



8143

TÜV
EN13157

Palans manuels à chaîne

- Modèle professionnel réalisé avec des matériaux de haute qualité
- Connectable à un point fixe ou à des dispositifs mobiles (voir références 8147S ci-jointes)
- Frein automatique à double cliquet
- Crochet rotatif avec dispositif de sécurité
- Coefficient de sécurité 4



8143 0,5T

081430005

232,50-€ **130,00 €**

WLL t	L m	9,2 kg
0,50	3	

8143 1T

081430010

274,00-€ **153,00 €**

WLL t	L m	11,7 kg
1	3	

8143 2T

081430020

398,00-€ **222,00 €**

WLL t	L m	19,5 kg
2	3	

8147S

EN13157

Chariot à pousser pour palans manuels

- Adapté à la fixation et au déplacement horizontal des palans sur des poutres structurales telles que, par exemple, **IPN, IPB, IPE, HEA, HEB**, au moyen de la création d'un point d'ancrage sûr.
- La manutention se fait en poussant le chariot dans la direction voulue. Les chariots de translation sont équipés d'un ceillet de suspension et d'une protection antichoc pour les roues.
- L'ouverture peut être réglée manuellement afin de positionner rapidement le chariot en l'adaptant au profil de la poutre.



Caractéristiques techniques :

- coefficient de sécurité : 4
- plaque d'identification du numéro de série

Certificats disponibles :

- Certificat du fabricant
- Déclaration de Conformité CE
- Rapport d'essai type 2.2 UNI EN10204
- Spécifications techniques du produit

	WLL t	L Min à Max mm	Ø F mm		€
8147S 0,5T	0,5	50 à 220	25	081470005	187,00-€ 99,00 €
8147S 1T	1	58 à 220	30	081470010	239,50-€ 133,00 €
8147S 2T	2	66 à 220	40	081470020	305,00-€ 169,00 €

Les porteurs magnétiques à aimants permanents **ROBUR** sont des équipements compacts, robustes et fiables, largement utilisés dans les usines, les entrepôts, les quais portuaires et les équipements de transport. Respectant la norme européenne EN13155, ces équipements sont adaptés au levage et à la manutention de matériaux en fer magnétique tels que les moules, les tôles, les tuyaux, les raccords, les poutres et les barres. L'aimant permanent se compose d'un alliage de néodyme, de fer et de bore, permettant d'exercer une force d'attraction extrêmement élevée, au point de le qualifier de "supermagnétique". Aucune tension électrique n'étant requise, les porteurs magnétiques peuvent être utilisés là où l'électricité n'est pas disponible. Un seul opérateur peut facilement lever, transporter et libérer la charge en agissant sur le levier de commande : lorsque le levier est activé, en position ON, un mécanisme à ressort le bloque, maintenant l'aimant actif et empêchant une désactivation accidentelle.



8134

Porteur magnétique à aimants permanents

Données techniques :

- Coefficient de sécurité : 3
- Plaque d'identification de série

Certificats disponibles :

- Certificat de Fabrication
- Déclaration de Conformité DM2006/42/CE
- Rapport d'essai type 2.2 UNI EN10204
- Manuel d'utilisation et d'entretien

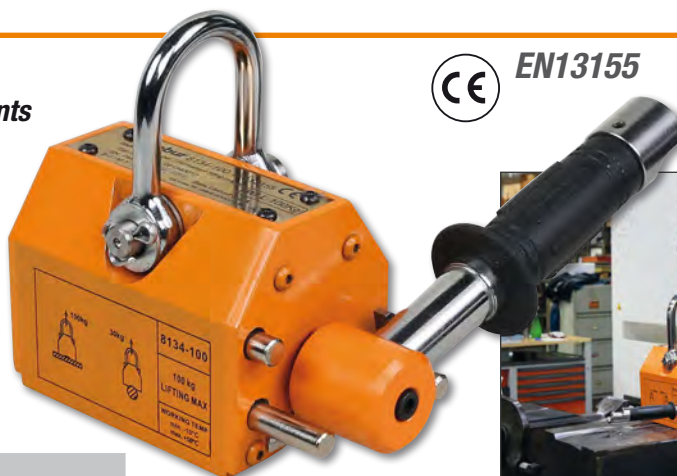

EN13155

		€
8134 100 KG	081340010	503,00-€ 246,00 €
8134 300 KG	081340030	882,00-€ 435,00 €
8134 600 KG	081340060	1 640,00-€ 794,00 €
8134 1000 KG	081340100	2 710,00-€ 1 286,00 €



Enlever tous les films protecteurs, saletés, graisses, huiles, entre l'aimant et la charge.



CLÉ À CHOCS RÉVOLUTIONNAIRE

NOUVEAU

NE NÉCESSITE PAS DE LUBRIFICATION

La clé à chocs 1927OLS, ENTIÈREMENT CONÇUE, DÉVELOPPÉE ET FABRIQUÉE PAR BETA UTENSILI, s'appuie sur le système OIL-LESS, toute nouvelle innovation dans les outils pneumatiques : elle permet de faire fonctionner la clé à chocs sans faire de lubrification périodique, garantissant ainsi une longévité accrue et des performances élevées.

Son assemblage minutieusement étudié, l'alignement micrométrique des pièces intérieures et l'utilisation de matériaux premium permettent d'optimiser sa durée de vie sans lubrification.



EN SAVOIR PLUS



BREVET EN INSTANCE

La clé à chocs OIL-LESS transmet un couple élevée – soit 1750 Nm –, ce qui la rend polyvalente pour toutes les applications.



1927OLS

019270010

NOUVEAU

803,00 € 439,00 €

Clé à chocs SANS HUILE avec corps en alliage d'aluminium

- Mécanisme à double frappe
- Commande d'inversion grâce à un bouton

Vitesse à vide	8.000 giri/min
Couple de serrage maximum	1.750 Nm
Capacité vis/écrou	Cl 8.8 M24●36 mm
Capacité vis/écrou	Cl 12.9 M20●30 mm
Filetage d'arrivée	1/4" GAS
Pression d'utilisation	6,2 bar
Ø intérieur du tuyau d'air	10 mm
Consommation d'air moyenne	198 l/min
Poids	2,5 kg



Équilibré et puissante, avec une durée de vie inégalée

Trois différents niveaux de puissance

Poignée anti-vibration

Évacuation de l'air par la poignée

SA DURÉE DE VIE EST DE 4X SUPÉRIEURE À CELLE D'UNE CLÉ À CHOCS CLASSIQUE



Grâce à toutes ces caractéristiques, la clé à chocs OIL-LESS dispose d'un excellent rapport qualité/prix, se traduisant par des économies sur le long terme.

1927E

019270005

 154,00 € **87,00 €**

12"

NOUVEAU

Clé à chocs réversible en matériau composite

- Mécanisme à double frappe
- Commande d'inversion grâce à un bouton
- 3 niveaux de réglage de la puissance de vissage
- Échappement de l'air par la poignée
- Poignée amortissant les vibrations



2,4 kg

Vitesse à vide	tours/min	7.000
Mécanisme		Double frappe
Couple de serrage maximum	Nm	750
Capacité vis/écrou	Cl 8.8	M22●36 mm
Capacité vis/écrou	Cl 12.9	M18●30 mm
Filetage d'arrivée	GAS	1/4"
Pression d'utilisation	bar	6,2
Ø intérieur du tuyau d'air	mm	10
Consommation d'air moyenne	l/min	140

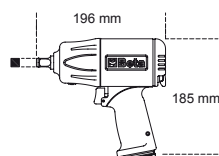
1927C

019270006

 259,00 € **142,00 €**

12"

NOUVEAU

Clé à chocs réversible en matériau composite

Caractéristiques :

- Mécanisme à double frappe
- Légère et bien équilibrée permettant une utilisation aisée.
- Commande d'inversion grâce à un bouton
- 3 niveaux de réglage de la puissance de vissage
- Échappement de l'air par la poignée
- Poignée amortissant les vibrations



2,4 kg

Vitesse à vide	tours/min	9.000
Mécanisme		Double frappe
Couple de serrage maximum	Nm	950
Capacité vis/écrou	Cl 8.8	M22●34 mm
Capacité vis/écrou	Cl 12.9	M18●27 mm
Filetage d'arrivée	GAS	1/4"
Pression d'utilisation	bar	6,2
Ø intérieur du tuyau d'air	mm	10
Consommation d'air moyenne	l/min	125

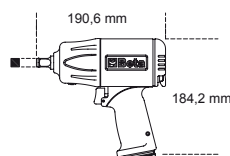

1927XM 019270030 308,00€ 164,00€

Clé à chocs réversible compacte

- Mécanisme à simple frappe
- Extrêmement compacte et puissante
- Commande d'inversion actionnable d'une seule main
- 3 niveaux de réglage de la puissance de vissage et de dévissage
- Echappement de l'air par la poignée
- Crochet pour potence



Vitesse à vide	tours/min	10.000
Mécanisme à percussion		Single frappe
Couple de serrage maximum	Nm	770
Capacité vis/écrou	Cl 8.8	M22●34 mm
Capacité vis/écrou	Cl 12.9	M18●27 mm
Filetage d'arrivée d'air	GAS	1/4"
Pression d'utilisation	bar	6,2
Ø intérieur du tuyau d'air	mm	10
Consommation d'air moyenne	l/min	122

1927P 019270008 495,00€ 219,00€

Clé à chocs réversible en matériau composite

- Légère et équilibrée pour une plus grande facilité d'utilisation
- Commande d'inversion grâce à un bouton
- 3 niveaux de réglage de la puissance de vissage
- Echappement de l'air par la poignée



Vitesse à vide	tours/min	7.500
Mécanisme à percussion		Double frappe
Couple de serrage maximum	Nm	1750
Capacité vis/écrou	Cl 8.8	M24●36 mm
Capacité vis/écrou	Cl 12.9	M20●30 mm
Filetage d'arrivée d'air	GAS	1/4"
Pression d'utilisation	bar	6,2
Ø intérieur du tuyau d'air	mm	10
Consommation d'air moyenne	l/min	290



720/C24 007200904 464,00€ 209,00€

Coffret métallique comprenant 24 douilles à chocs 1/2", phosphatées

Quantité/Description	Réf. Beta
15 10-12-13-14-15-16-17-18-19-21-22-24-27-30-32 mm	720
6 13-17-19-21-22-24 mm	720L
3 17-19-21 mm	720LC

Réf. Beta
720
720L
720LC



420x185x60 mm

720/C12 007200912 217,50€ 109,00€

Coffret métallique comprenant 12 douilles à chocs phosphatées 6 pans

○ 10-11-12-13-14-17-19-22-24-27-30-32 mm



195x80x55 mm

720ME/C8 007200525 170,00€ 98,00€

Coffret métallique comprenant 8 douilles à chocs, 6 pans mâles

○ 5-6-8-10-12-14-17-19 mm



270x120x45 mm



720TX/C6 007200483 139,00€ 77,00€

Coffret métallique comprenant 6 douilles à chocs Torx

○ T30-T40-T45-T50-T55-T60

275x120x65 mm



1928P 019280006 1-310,00€ **604,00 €**

Clé à chocs réversible en matériau composite

- Mécanisme à double frappe
- Légère et bien équilibrée afin de permettre une utilisation aisée
- Bouton pour commande d'inversion
- 3 niveaux de réglage de la puissance de vissage
- Échappement de l'air par la poignée
- Poignée amortissant les vibrations

Vitesse à vide	tours/min	5.000
Mécanisme à percussion		Double frappe
Couple de serrage maximum	Nm	2100
Capacité vis/écrou	Cl 8.8	M30 ● 46 mm
Capacité vis/écrou	Cl 12.9	M27 ● 41 mm
Filetage d'arrivée d'air	GAS	3/8"
Pression d'utilisation	bar	6,2
Ø intérieur du tuyau d'air	mm	10
Consommation d'air moyenne	l/min	221



2100 Nm

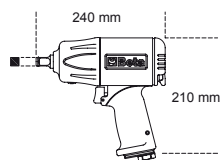

EXTREMEMENT COMPACTE ET PUISSANTE

3,7 kg

3/4"

728/C10 007280910 390,00€ **199,00 €**

Coffret comprenant 10 douilles à chocs 6 pans

○ 17-19-22-24-27-30-32-36-41-46 mm



SPECIAL POIDS LOURDS

≡ 275x120x65 mm

3/4" ○

728ME/C6 007280906 281,00€ **150,00 €**

Coffret métallique comprenant 6 douilles à chocs pour vis à 6 pans creux

○ 12-14-17-19-22-24 mm



≡ 335x145x60 mm

3/4" ○

1930PA 019300032 1-420,00€ **699,00 €**

Clé à chocs réversible

- Extrêmement légère et compacte
- Poignée auxiliaire
- Commande d'inversion à levier
- 3 niveaux de réglage de la puissance de vissage
- Échappement de l'air par la poignée

Vitesse à vide	tours/min	3.500
Mécanisme à percussion		Double frappe
Couple de serrage maximum	Nm	2445
Capacité vis/écrou	Cl 8.8	M36 ● 55mm
Capacité vis/écrou	Cl 12.9	M30 ● 46mm
Filetage d'arrivée d'air	GAS	1/2"
Pression d'utilisation	bar	6,2
Ø intérieur du tuyau d'air	mm	13
Consommation d'air moyenne	l/min	350

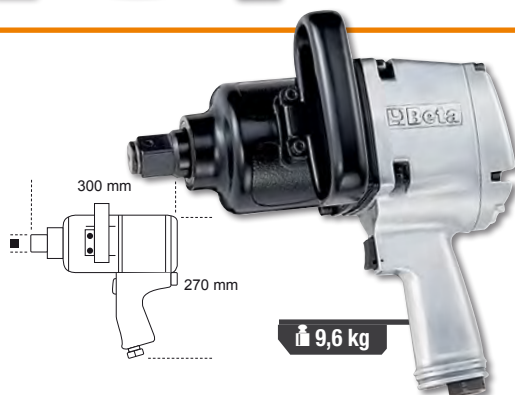

9,6 kg

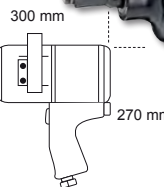

1"

1930LH 019300030 1-470,00€ **749,00 €**

Clé à chocs réversible

- Mécanisme à double frappe
- Arbre d'une longueur de 210 mm (8,3")
- Poignée avec nouveau design, inclinée de 70° permettant de soulager le poignet
- Poignée auxiliaire latérale
- 3 différents niveaux de puissance en vissage et dévissage
- Échappement de l'air par la poignée

Vitesse à vide	tours/min	6.000
Mécanisme à percussion		Double frappe
Couple de serrage maximum	Nm	2.441
Capacité vis/écrou	Cl 8.8	M36 ● 55 mm
Capacité vis/écrou	Cl 12.9	M30 ● 46 mm
Filetage d'arrivée d'air	GAS	1/2"
Pression d'utilisation	bar	6,2
Ø intérieur du tuyau d'air	mm	13
Consommation d'air moyenne	l/min	280



7,1 kg

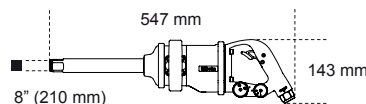

1"

1921B1 019210001 285,00-€ 145,00 €

Mini-cliquet réversible

- Ultra léger et compact
- Corps en composite
- Régulateur de vitesse à vis
- Échappement de l'air par l'arrière avec silencieux

1/4"

24 Nm



130 mm

Vitesse à vide	tours/min	350
Couple de serrage maximum	Nm	24
Capacité vis/écrou	Cl 8.8	M7●11 mm
Capacité vis/écrou	Cl 12.9	M6●10 mm
Filetage d'arrivée d'air	GAS	1/4"
Pression d'utilisation	bar	6,2
Ø intérieur du tuyau d'air	mm	8
Consommation d'air moyenne	l/min	68

1921M2 019210015 251,00-€ 140,00 €

Cliquet réversible compact

- Poignée ergonomique en caoutchouc
- Gaine de protection de la tête
- Régulateur de vitesse à bouton
- Échappement de l'air par l'arrière réglable avec silencieux
- Prise d'air pivotante

3/8"

27 Nm



198 mm

Vitesse à vide	tours/min	200
Couple de serrage maximum	Nm	27
Capacité vis/écrou	Cl 8.8	M7●11 mm
Capacité vis/écrou	Cl 12.9	M6●10 mm
Filetage d'arrivée d'air	GAS	1/4"
Pression d'utilisation	bar	6,2
Ø intérieur du tuyau d'air	mm	8
Consommation d'air moyenne	l/min	96

1921N3 019210025 251,00-€ 135,00 €

Cliquet réversible

- Poignée ergonomique en caoutchouc
- Gaine de protection de la tête
- Régulateur de vitesse à bouton
- Échappement de l'air par l'arrière réglable avec silencieux
- Prise d'air pivotante

1/2"

68 Nm



258 mm

Vitesse à vide	tours/min	150
Couple de serrage maximum	Nm	68
Capacité vis/écrou	Cl 8.8	M10●16 mm
Capacité vis/écrou	Cl 12.9	M8●13 mm
Filetage d'arrivée d'air	GAS	1/4"
Pression d'utilisation	bar	6,2
Ø intérieur du tuyau d'air	mm	10
Consommation d'air moyenne	l/min	140

1946 C4,8 019460006 706,00-€ 394,00 €

Riveteuse avec aspiration automatique

- Riveteuse professionnelle pour rivets en acier, acier inoxydable, aluminium et cuivre, de 2,4 - 3,2 - 4,0 - 4,8 mm
- Bec conique à pointe
- Puissante et maniable, avec poignée en composite
- Avec déflecteur récupérateur de clous et seringue de lubrification



1,5 kg

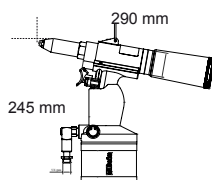

Matériau/rivet	2,4	3,2	4	4,8
Cuivre	<input type="checkbox"/>	<input type="checkbox"/>	<input type="checkbox"/>	<input type="checkbox"/>
Aluminium	<input type="checkbox"/>	<input type="checkbox"/>	<input type="checkbox"/>	<input type="checkbox"/>
Acier	<input type="checkbox"/>	<input type="checkbox"/>	<input type="checkbox"/>	<input type="checkbox"/>
Acier inoxydable	<input type="checkbox"/>	<input type="checkbox"/>	<input type="checkbox"/>	<input type="checkbox"/>

Puissance de traction	N	8.900
Longueur de la course	mm	15
Capacité maximum rivets	Ø acier inoxydable	4,8 mm
Filetage d'arrivée d'air	GAS	1/4"
Pression d'utilisation	bar	6,2
Ø intérieur du tuyau d'air	mm	10
Consommation d'air moyenne	l/cycle	2,6

1946 019460001 226,50-€ 131,00 €

Riveteuse

- Livrée avec des buses interchangeables de 2,4-3,2-4,0-4,8 mm,
- Déflecteur de sécurité
- Réservoir collecteur de clous et crochet pour équilibrer



1,5 kg

Puissance de traction	N	8.000
Longueur de la course	mm	14
Capacité maximum rivets	Ø rivets aluminium	4,8 mm
Filetage d'arrivée d'air	GAS	1/4"
Pression d'utilisation	bar	6,2
Ø intérieur du tuyau d'air	mm	6
Consommation d'air moyenne	l/cycle	1,2

1933IH 019330006 246,50 € **142,00 €**

Meuleuse droite haute puissance

- Fournie avec pinces de Ø 3 et 6 mm



Vitesse à vide	tours/min	20.000
Capacité pince	mm	3-6
Puissance	kW	0,75
Filetage d'arrivée d'air	GAS	1/4"
Pression d'utilisation	bar	6,2
Ø intérieur du tuyau d'air	mm	10
Consommation d'air moyenne	l/min	370



1933AN90 019330020 207,00 € **109,00 €**

Meuleuse à renvoi d'angle

- Fournie avec pinces de Ø 3 et 6 mm

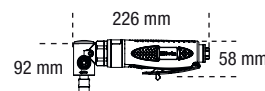

Vitesse à vide	tours/min	20.000
Capacité pince	mm	3 - 6
Puissance	kW	0,20
Filetage d'arrivée d'air	GAS	1/4"
Pression d'utilisation	bar	6,2
Ø intérieur du tuyau d'air	mm	10
Consommation d'air moyenne	l/min	230

1932B10 019320040 217,50 € **89,00 €**

Perceuse réversible

- Robuste et maniable
- Mandrin de précision auto-serrant
- Inverseur de rotation à levier
- Poignée antidérapante
- Échappement de l'air par la poignée



Vitesse à vide	1.800 tours/min
Capacité mandrin	1 à 10 mm
Puissance	0,44 kW
Filetage de la broche	3/8" - 24UNF
Filetage d'arrivée d'air	1/4" GAS
Pression d'utilisation	6,2 bar
Ø intérieur du tuyau d'air	10 mm
Consommation d'air moyenne	160 l/min

1,2 kg

Ø 1/4" GAS BSP

1944N 019440002 536,00 € **249,00 €**

Dériveur à aiguilles pneumatique

- Efficace pour éliminer la rouille, la peinture et les résidus de soudure sur les surfaces métalliques
- Les aiguilles en acier ont un mouvement indépendant, ce qui permet l'accès à tous types de fissures. C'est un outil indispensable pour enlever les résidus



Nombre de coups à la minute	3800
Corse du piston	33 mm
N° aiguilles	19 mm
Ø aiguille	3 mm
Filetage d'arrivée d'air	1/4" GAS
Pression d'utilisation	6,2 bar
Ø intérieur du tuyau d'air	8 mm
Consommation d'air moyenne	85 l/min

2,7 kg

1919ML

Mini-lubrificateur

Utilisé pour lubrifier les outils lorsqu'il n'est pas possible d'utiliser un groupe filtre



		Ø mm	L mm	Ø mm	€	
1919ML 1/4	019190030	1/4"	63	36	25,50 €	14,00 €
1919ML 3/8	019190032	3/8"	63	36	27,50 €	15,00 €

1919SC 1/4 019190035 32,50 € **18,00 €**

Mini-séparateur de condensation

Conseillé pour l'emploi de certains outils pneumatiques et dans les zones présentant des écarts thermiques importants



Ø mm	L mm	Ø mm
1/4"	80	40

Enrouleur automatique

Caisson en plastique antichoc, pour une utilisation avec de l'air ou de l'eau

- Dispositif permettant de régler automatiquement le tuyau à la longueur requise
- Le mécanisme de l'enrouleur peut être désactivé pour garder le tuyau tiré
- Plage de température de fonctionnement avec de l'eau: -5 °C / +50 °C
- Fourni avec un support mural pivotant à 180° et un support de connexion rapide supplémentaire



1900S 8X10 019000080

195,50 € **105,00 €**

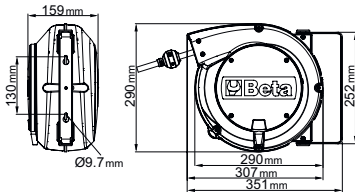

Filetage d'arrivée d'air	GAS	1/4"
Longueur tuyau	m	10
Pression d'utilisation maximum	bar	15
Ø intérieur du tuyau d'air	mm	8x12
Tuyau		Polyuréthane



1900M 8X15 019000085

267,00 € **142,00 €**

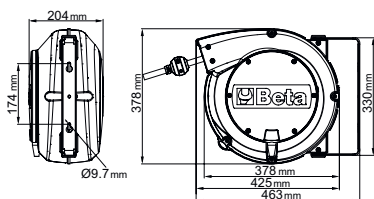

Filetage d'arrivée d'air	GAS	3/8"
Longueur tuyau	m	15
Pression d'utilisation maximum	bar	15
Ø intérieur du tuyau d'air	mm	10x14
Tuyau		Polyuréthane



1900M 10X15 019000115

278,00 € **153,00 €**

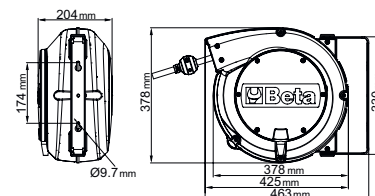

Filetage d'arrivée d'air	GAS	1/4"
Longueur tuyau	m	15
Pression d'utilisation maximum	bar	15
Ø intérieur du tuyau d'air	mm	8x12
Tuyau		Polyuréthane

1949F2 019490028

19,80 € **11,00 €**

Soufflette progressive

- En matière plastique composite haute résistance, antichoc, anti-rayures et isolée thermiquement
- La soupape spéciale et la sensibilité du levier assurent une ouverture progressive du circuit et une optimisation du flux de l'air
- Embout équipé d'un cône de sécurité en plastique pour une manipulation en toute sécurité lorsqu'elle n'est pas utilisée

Vitesse à vide	tours/min	20.000
Capacité pince	mm	3 - 6
Puissance	kW	0,20
Filetage d'arrivée d'air	GAS	1/4"
Pression d'utilisation	bar	6,2
Ø intérieur du tuyau d'air	mm	10
Consommation d'air moyenne	l/min	230



1949U5 019490030

43,50 € **23,70 €**

Soufflette progressive avec 5 buses

- Corps en matériau composite à haute résistance, antichoc
- 3 buses en acier 100/160/320 mm avec embout de protection en caoutchouc anti-rayures
- 1 buse "Turbo" en nylon renforcé avec fibres de verre et embout de sécurité
- 1 buse orientable 100 mm nylon renforcé avec fibres de verre
- Doté de système de fixation rapide

Embout cuivre fileté	1/4" GAS
Pression d'utilisation	10 bar
Pression d'utilisation maximum	15 bar
Consommation d'air moyenne	280 l/min
Température d'utilisation	-10°C + 85° C



1748N



Collier en nylon noir résistant aux UV

- Matières : Polyamide PA 6.6 + carbon black
- Classe d'autoextinguibilité : UL 94-V2
- Température d'utilisation : -40 °C à +85 °C
- Température minimale d'installation : -10 °C
- Bonne résistance aux agents chimiques, aux bases, aux huiles, aux graisses et aux solvants de chlorure.
- Résistance aux acides limitée. Non résistant aux phénols
- Normes de référence : EN 62275:2015-02
- Classification: type 1 (EN)

PAQUET DE 100



	A mm	L mm	Ø	F MAX N	€	€
BMN0824	2.5	80	14	80	1,55-€	0,83 €
BMN1225	2.5	120	27	80	2,56-€	1,37 €
BMN2025	2.5	200	52.5	80	3,75-€	2,01 €
BMN3736	3.6	370	105	180	12,00-€	6,40 €
BMN3948	4.8	390	110	220	16,60-€	8,90 €
BMN4576	7.6	450	130.5	550	42,00-€	22,40 €

1743

017430001

64,00 €

34,20 €

Pince pour colliers en Nylon

Robuste et facile à utiliser, elle permet de serrer et de couper avec précision et sans difficulté les colliers Rilsan ou Colson d'une largeur maximale de 12.4mm



1639ESB



Ruban isolant en PVC

- Température de fonctionnement : 0-90°C
- Charge de rupture : 28N/cm équivalent à 18,6 N/mm2
- Allongement à rupture : 200 %
- Adhérence à l'acier : 2.2N/cm
- Rigidité diélectrique : 45kV/mm
- Inflammabilité : retardateur de flamme
- Normes de référence : IEC 60454-2
- Classification : CEI EN 60454-3-1-5/F-PVCP/90



1638M



Gaine thermorétractable de faible épaisseur, en dévidoir carton

- Taux de rétrécissement : 2 : 1
- Matériau : polyéthylène
- Température de fonctionnement : -55 C + +125 C
- Température de rétraction : +70 C ++ 125 C
- VRMS maximal : 600V
- Degré d'auto-extinction de la gaine : VW-1 (UL 224)
- Sans halogènes



	L m	Ø1 mm	Ø2 mm	€	€
BMGBS016MNE	12	1,6	0,8	20,80-€	11,20 €
BMGBS024MNE	11	2,4	1,2	20,80-€	11,20 €
BMGBS032MNE	11	3,2	1,6	20,80-€	11,20 €
BMGBS048MNE	10	4,8	2,4	20,80-€	11,20 €
BMGBS064MNE	9	6,4	3,2	20,80-€	11,20 €
BMGBS095MNE	7	9,5	4,8	20,80-€	11,20 €
BMGBS127MNE	6	12,7	6,4	20,80-€	11,20 €
BMGBS190MNE	5	19	9,5	21,20-€	11,40 €
BMGBS254MNE	3,5	25,4	12,7	21,70-€	11,60 €

	S mm	A mm	L mm		€	€
BMESB1510BI	0,15	15	10	□	0,96-€	0,52 €
BMESB1510BL	0,15	15	10	■	0,96-€	0,52 €
BMESB1510GI	0,15	15	10	■	0,96-€	0,52 €
BMESB1510GR	0,15	15	10	■	0,96-€	0,52 €
BMESB1510GV	0,15	15	10	■	1,07-€	0,52 €
BMESB1510MA	0,15	15	10	■	0,96-€	0,52 €
BMESB1510NE	0,15	15	10	■	0,96-€	0,52 €
BMESB1510RO	0,15	15	10	■	0,96-€	0,52 €
BMESB1510VE	0,15	15	10	■	0,96-€	0,52 €
BMESB1925BI	0,15	19	25	□	2,55-€	1,36 €
BMESB1925BL	0,15	19	25	■	2,55-€	1,36 €
BMESB1925GI	0,15	19	25	■	2,55-€	1,36 €
BMESB1925GR	0,15	19	25	■	2,55-€	1,36 €
BMESB1925GV	0,15	19	25	■	2,65-€	1,36 €
BMESB1925MA	0,15	19	25	■	2,55-€	1,36 €
BMESB1925NE	0,15	19	25	■	2,55-€	1,36 €
BMESB1925RO	0,15	19	25	■	2,55-€	1,36 €
BMESB1925VE	0,15	19	25	■	2,55-€	1,36 €

9710 097100040

10,30€ **7,20 €**

LUBRIBETA UNIVERSAL

Débloquant multifonctions 7 en 1

1. Débloquant;
2. Lubrifiant;
3. Détergent, dégraissant;
4. Protecteur antirouille;
5. Désoxydant pour contacts électriques;
6. Hydrofuge;
7. Antigel.

Ne contient pas de silicone.



9712 097120040

7,55€ **5,30 €**

ULTRA SBLOCK

Débloquant, super-pénétrant

Débloquant et désoxydant, fort pouvoir pénétrant pour éliminer rapidement la rouille et l'oxydation présentes sur les écrous, les boulons, les vis et les engrenages. Hydrofuge pour éliminer l'eau et l'humidité des parties traitées. Forte résistance thermique (de -40 °C à +150 °C).



9720 097200040

8,65€ **6,10 €**

MULTI GREASE

Graisse multiusage

Particulièrement indiquée pour la lubrification des chaînes, engrenages et pièces métalliques en mouvement, mais aussi charnières, serrures et gonds. Résiste aux frottements et aux agents atmosphériques. Très résistante à hautes températures (jusqu'à 210 °C). Hautement adhésif. Ne coule pas.



9722 097220040

9,75€ **6,90 €**

LITHIUM GREASE

Graisse blanche au lithium

À base de graisses savonneuses de lithium, titane et oxydes de zinc. Idéal pour engrenages, roulements et raccords. Spécifique pour applications marines. Fortement résistante à l'eau, à l'air salin, aux agents atmosphériques et à hautes températures (jusqu'à 150 °C). Ne coule pas.



9724 097240040

11,10€ **7,80 €**

PTFE GREASE

Graisse à base de P.T.F.E.

Graisse lubrifiante avec additif PTFE. Particulièrement indiqué pour la lubrification des chaînes industrielles et les mouvements mécaniques à fortes pressions et rotations non élevées. Indiquée également pour charnières, serrures, coulisses de tiroirs, portails et applications sur plastique et caoutchouc. Complètement incolore. Hydrofuge et résistant à l'oxydation. Forte résistance thermique (de -30 °C à +220 °C).



9726 097260040

13,10€ **9,20 €**

COPPER GREASE

Graisse au cuivre

Graisse minérale avec additif de cuivre. Pour la lubrification de raccords, boulons, engrenages, arbres moteur et autres pièces métalliques soumises aux hautes températures (jusqu'à 1.000 °C). Idéale pour prévenir les grippages et favoriser le déblocage de filetages et composants en général. Protecteur, anti-usure. Préviend de l'oxydation. Ne coule pas.



9729 097290040

7,55€ **5,30 €**

SILIC SPRAY

Spray Silicone

Détachant, lubrifiant au silicone. Adapté à la lubrification des pièces en plastiques, caoutchouc et métaux. Protège de la corrosion. Détachant et antiadhésif pour moulage de matières plastiques et caoutchouc. Antistatique pour plans de travail. Hydrofuge, protège contre l'humidité et la corrosion des agents atmosphériques. Protecteur pour circuits électriques. Polissant pour bois, plastique et caoutchouc. Ne contient pas de solvants.



9738 097380040

8,20€ **5,80 €**

CUTTING OIL

Huile de coupe

À haut pouvoir lubrifiant et protecteur. Indiquée pour fraisage, alésage, filetage, perçage, et usinages pour machines automatiques. Haute résistance à l'oxydation. Lavable à l'eau. Sans solvants.



9740 097400050

7,35 € **5,20 €**

BRAKE CLEANER

Nettoyant freins

Idéal pour le nettoyage des disques, des plaquettes de freins et des moteurs. Grâce à sa formule, il permet d'éliminer les incrustations de graisse et de goudron, sans laisser de traces. Adapté également comme dégraissant générique de surfaces métalliques. À évaporation rapide. N'attaque pas le caoutchouc et le plastique.



500 ml

9742 097420040

8,10 € **5,70 €**

CONTACT CLEANER

Nettoyant pour contacts électriques et électroniques

Indiqué pour nettoyer et déterger les contacts électroniques, les circuits et les composants électriques en général. Grâce à sa consistance peu dense, il se diffuse uniformément et rapidement sur la surface traitée, en éliminant le gras et la saoullure, sans laisser de résidus huileux. À évaporation rapide. N'attaque pas le caoutchouc et le plastique.



9749 097490040

8,65 € **6,10 €**

AIR SPRAY

Spray d'air

Spray aérosol de gaz comprimé. Idéal pour éliminer les dépôts de poussière des fissures, équipements, pièces électriques, claviers et mécanismes délicats. La bombe aérosol avec paillette permet d'atteindre facilement les parties difficilement accessibles.



9752 097520040

9,40 € **6,60 €**

ZINC 98%

Zinc clair

À haut pouvoir couvrant, idéal pour galvaniser les pièces métalliques. Fortement adhésif, forme un film élastique de couleur très claire, semblable à la galvanisation à chaud. Particulièrement résistant à l'oxydation, à l'abrasion et aux agents atmosphériques. Peut être surverni. Ne coule pas.



9755 097550040

8,55 € **6,00 €**

WELDING SPRAY

Anti-adhérent soudure

Spray anti-adhérent soudure sans silicone. Il empêche l'adhérence, rendant ainsi le soudage plus facile et plus rapide. Pour une utilisation sur des pièces à souder et comme protecteur pour les buses de torche de soudage. Il permet d'effectuer des opérations ultérieures (par ex. peinture, galvanisation et chromage) Ne produit pas de fumées. Facile à retirer. Ne contient pas de chlore.



9881U 098810010

39,50 € **27,90 €**

ULTRASONIC CLEANER

Détergent industriel alcalin pour cuve à ultrasons



1000 ml

Beta
CHEMICALS



9882R 098820010

48,00 € **34,00 €**

RUST CLEANER

Liquide détachant sélectif de rouille pour cuve à ultrasons



1000 ml

BETA FIX

9840BF 098400029

16,20 € **9,50 €**

Colle de fixation instantanée ultra forte avec effet ventouse (blanc)



Colle de fixation instantanée ultra forte. Grâce à son effet ventouse, les matériaux ne nécessitent pas de serrage pendant le processus de séchage. Colle le béton, le verre, les plaques de plâtre, la céramique, le bois, les métaux et les plastiques (sauf PE, PP, PC, PMMA, PTFE, plastiques souples et néoprène). Peut être peint.



NOUVEAU

ACRYL SEAL

9842W 098420031

4,75 € **3,30 €**

Mastic acrylique blanc à peindre



Mastic acrylique blanc pouvant être peint, pour les joints entre les escaliers et les murs, les plafonds, les plinthes, les rebords de fenêtres, les cadres de portes et fenêtres en bois ou en métal, le béton ou la maçonnerie.



NOUVEAU

MULTI SIL

9843T 098430028

6,40 € **4,50 €**

Mastic silicone acétique transparent anti-moisissures



Mastic silicone acétique transparent anti-moisissures, et résistant aux rayons UV, à l'eau et aux intempéries. Adhère parfaitement aux surfaces en verre, bois peint, céramique et émaillée.



NOUVEAU

9844T/K12-1773U 098440931

ACTION ONLY **76,00 €**

Lot de 12 cartouches silicone 9844T + outil lisseur/extracteur 1773U



Silicone neutre transparent résistant aux moisissures, aux rayons UV, à l'eau et aux agents atmosphériques. Inodore. Convient pour sceller les salles de bains et les cuisines.



12x

NOUVEAU



9860 098600075

12,20 € **6,90 €**

Mousse polyuréthane isolante



Mousse polyuréthane monocomposant. Idéale pour fixer les cadres de fenêtres et remplir les joints des cloisons, plafonds, sols, espaces superficiels des tuyaux à travers les murs ou les sols. Excellente adhérence sur le béton, la brique, la pierre, le plâtre, le bois, le métal ou les plastiques. Peut être peint ou plâtré.



NOUVEAU

1749A 017490010

50,50 € **29,00 €**

Pistolet à silicone modèle professionnel, tube en aluminium



1749AC 017490005

45,00 € **26,00 €**

Pistolet à haute poussée pour scellants chimiques



1773U

017730500

27,50 € **16,00 €**

NOUVEAU

Outil lisseur/extracteur de joint silicone

Contient :

- 5 têtes de lissage interchangeables
- 1 lame de grattoir de rechange

**5 FONCTIONS
EN 1 SEUL OUTIL**



9841R

098410020

29,00 € **15,00 €**

RED SEAL

Mastic silicone rouge,
résistant aux hautes températures,
avec applicateur pratique.

**JUSQU'À
300 °C**



200 ml

9841N

0984110120

31,00 € **16,00 €**

BLACK SEAL

Mastic silicone noir,
résistant aux hautes températures,
avec applicateur pratique.

**JUSQU'À
240 °C**



200 ml



9851

Colle instantanée

- À base de cyanoacrylate d'éthyle
- Pour le collage d'une large gamme de matériaux, y compris le métal, le plastique, le cuir, le bois et plusieurs autres types de substrats, qu'ils soient combinés entre eux
- Vitesse de prise très rapide



		€	
20 g	098510002	12,30 €	8,70 €
50 g	098510005	24,10 €	17,00 €

9851 T5

Colle instantanée



		€	
5 g	098510500	6,35 €	4,40 €

9801L

Frein filet-faible résistance

Idéal pour le blocage de pièces qui pourraient s'endommager en phase de démontage ou pour les vis de réglage. Démontage facile des pièces.



		€	
20 ml	098010002	13,10 €	9,20 €
50 ml	098010005	19,90 €	14,00 €

9802M

Frein filet-Moyenne résistance

Idéal pour le blocage des pièces soumises à maintenance périodique. Permet le démontage avec des outils manuels.



		€	
20 ml	098020002	13,10 €	9,20 €
50 ml	098020005	19,90 €	14,00 €

9803H

Frein filet-Forte résistance

Idéal pour le blocage permanent. Idéal pour toutes les pièces qui ne doivent pas être démontées ou pour l'application sur les surfaces métalliques passivées telles que le cuivre, l'aluminium, l'acier inox etc. Ne permet pas le démontage avec outils manuels.



		€	
20 ml	098030002	13,10 €	9,20 €
50 ml	098030005	19,90 €	14,00 €

9833H

098330005

19,10 € 13,50 €

Bloquant-Forte résistance

Idéal pour fixer toutes les pièces qui ne doivent pas être démontées. Adapté pour bloquer les dispositifs déjà installés où le démontage est difficile. Ne permet pas le démontage avec des outils manuels.



9812M

098120305

20,50 € 14,50 €

Scellant à filet-Moyenne résistance

Idéal pour sceller les raccords filetés et parties soumises à la maintenance périodique. Permet le démontage avec des outils manuels.



9822M

098220305

20,50 € 14,50 €

Joint liquide-Moyenne résistance

Idéal pour sceller les parties soumises à la maintenance périodique. Permet le démontage avec des outils manuels.





Beta

CHAUSSURES DE SÉCURITÉ
ET VÊTEMENTS DE TRAVAIL



20
25

COLLECTION 2025

RENEGADE

NOUVEAU

LA NOUVELLE GAMME DE CHAUSSURES DE SÉCURITÉ

Conçue pour ceux qui ne font aucun compromis entre sécurité et style.

Cette gamme comprend 6 modèles aux couleurs et aux matières uniques, et est adaptée aux utilisateurs souhaitant se démarquer. Renegade s'appuie sur un design inspiré des chaussures de sport, un amorti supérieur et un maintien remarquable permettant d'offrir un confort tout au long de la journée.

DESIGN INNOVANT

RESPIRANTE
ET RÉSISTANTE

SEMELE EN
CAOUTCHOUC
NITRILE haute
résistance

LARGE
La largeur – 11 – assure
douceur et confort, sans
compresser le pied

SYSTÈME DE LAÇAGE
RAPIDE

Le modèle 7340VA est la
première chaussure Beta
équipée d'un système de
laçage rapide ATOP

AVEC SON STYLE AUDACIEUX
ET NON CONVENTIONNEL,
Renegade le choix parfait pour
les professionnels modernes.

EN SAVOIR PLUS



RENEGADE ASSOCIE LA PROTECTION
À UN LOOK MODERNE

SANS MÉTAL
Plaque anti-perforation
en fibre composite



7340VA

188,00 € 107,00 €

NOUVEAU

Chaussure RENEGADE en tissu mesh ultra respirant avec système de laçage rapide ATOP

S1PS FO SR HRO

Tailles disponibles : 37 à 48

☎ de 073400537 à 073400548

RENEGADE



NOUVEAU

7340G

153,00 € **87,00 €**

NOUVEAU

Chaussure RENEGADE en tissu mesh ultra-respirant avec laçage traditionnel



S1PS FO SR HRO

Tailles disponibles : 37 à 48
de 073400637 à 073400648

7341V

160,50 € **90,00 €**

NOUVEAU

Chaussure RENEGADE en tissu tissé, résistante et ultra-respirante avec détails verts



S1PS FO SR HRO

Tailles disponibles : 37 à 48
de 073410537 à 073410548

7341Y

160,50 € **90,00 €**

NOUVEAU

Chaussure RENEGADE en tissu tissé, résistante et ultra-respirante avec détails jaunes



S1PS FO SR HRO

Tailles disponibles : 37 à 48
de 073410637 à 073410648

7342N

170,50 € **97,00 €**

NOUVEAU

Chaussure RENEGADE en microfibre, hydrofuge



S3S FO SR HRO

Tailles disponibles : 37 à 48
de 073420537 à 073420548

7343N

186,00 € **105,00 €**

NOUVEAU

Chaussure montante RENEGADE en microfibre, hydrofuge



S3S FO SR HRO

Tailles disponibles : 37 à 48
de 073430537 à 073420548

DÉCOUVREZ LA NOUVELLE GAMME DE CHAUSSURES DE SÉCURITÉ

FitEvolution

Sept modèles au design unique, disponibles en plusieurs matières et couleurs, allant du mesh à la microfibre, permettant de satisfaire toutes les exigences des utilisateurs.

LE SYSTÈME BREVETÉ BETA FIT4YOU

PERMET DE PERSONNALISER LE CONFORT ET LE MAINTIEN DES CHAUSSURES

Ce processus de pointe concernant le pressage de la semelle intérieure anti-perforation, permet de combiner trois semelles inserts ETPU différentes : **SOFT**, **MEDIUM** et **HARD**. Chacune d'entre elle possédant une densité différente et proposant trois types de confort permettant ainsi d'ajuster le confort en fonction du poids, de la taille pour ainsi satisfaire les exigences de chaque utilisateur.



Soft

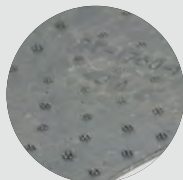

Medium



Hard

Vous trouverez **LES 3 SEMELLES INSERTS** dans chaque boîte de chaussures FitEvolution.

ESSAYEZ-LES ET CHOISISSEZ CELLE QUI VOUS CONVIENT !



SEMELLE INSERT
FIT4YOU

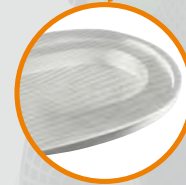

Une chaussure sur mesure pour affronter chaque journée de travail avec un style, une protection et un confort incomparable



- EMBOUT EN COMPOSITE
- INSERT ANTI-PERFORATION EN FIBRE COMPOSITE
- SYSTÈME BREVETÉ FIT 4 YOU ET 3 SEMELLES INSERTS ETPU, AVEC 3 DENSITÉS DIFFÉRENTES POUR PERSONNALISER LA CHAUSSURE
- MAINTIEN STABLE DU TALON
- LAÇAGE TRADITIONNEL
- SEMELLE EN POLYURÉTHANE DOUBLE DENSITÉ

7272V

163,00 € **92,00 €**

NOUVEAU

Chaussure en tissu mesh FitEvolution, résistante et à haute respirabilité

Tailles disponibles : 37 à 48
de 072720137 à 072720148

S1 PS FO SR ESD

EU	UK	
37	4,5	072720137
38	5	072720138
39	6	072720139
40	6,5	072720140
41	7	072720141
42	8	072720142
43	9	072720143
44	10	072720144
45	10,5	072720145
46	11	072720146
47	12	072720147
48	13	072720148

7270Y

 163,00 € **92,00 €**
NOUVEAU

Chaussure en tissu mesh FitEvolution, résistante et à haute respirabilité



Tailles disponibles : 37 à 48
de 072700137 à 072700148

S1 PS FO SR ESD

EU	UK	📄
37	4,5	072700137
38	5	072700138
39	6	072700139
40	6,5	072700140
41	7	072700141
42	8	072700142
43	9	072700143
44	10	072700144
45	10,5	072700145
46	11	072700146
47	12	072700147
48	13	072700148

7271V

 163,00 € **92,00 €**
NOUVEAU

Chaussure basse en cuir suédé FitEvolution, résistante et à haute respirabilité



Tailles disponibles : 37 à 48
de 072710137 à 072710148

S1 PS FO SR ESD

EU	UK	📄
37	4,5	072710137
38	5	072710138
39	6	072710139
40	6,5	072710140
41	7	072710141
42	8	072710142
43	9	072710143
44	10	072710144
45	10,5	072710145
46	11	072710146
47	12	072710147
48	13	072710148

7273G

 167,00 € **95,00 €**
NOUVEAU

Chaussure FitEvolution en nubuck, hydrofuge



Tailles disponibles : 37 à 48
de 072730137 à 072730148

S3 S FO SR ESD

EU	UK	📄
37	4,5	072730137
38	5	072730138
39	6	072730139
40	6,5	072730140
41	7	072730141
42	8	072730142
43	9	072730143
44	10	072730144
45	10,5	072730145
46	11	072730146
47	12	072730147
48	13	072730148

7274G

 172,50 € **98,00 €**
NOUVEAU

Chaussure FitEvolution montante en nubuck, hydrofuge



Tailles disponibles : 37 à 48
de 072740237 à 072740248

S3 S FO SR ESD

EU	UK	📄
37	4,5	072740237
38	5	072740238
39	6	072740239
40	6,5	072740240
41	7	072740241
42	8	072740242
43	9	072740243
44	10	072740244
45	10,5	072740245
46	11	072740246
47	12	072740247
48	13	072740248

7275N

 167,00 € **95,00 €**
NOUVEAU

Chaussure en microfibre FitEvolution, hydrofuge



Tailles disponibles : 37 à 48
de 072750237 à 072750248

S3 S FO SR ESD

EU	UK	📄
37	4,5	072750237
38	5	072750238
39	6	072750239
40	6,5	072750240
41	7	072750241
42	8	072750242
43	9	072750243
44	10	072750244
45	10,5	072750245
46	11	072750246
47	12	072750247
48	13	072750248

7276N

 172,50 € **98,00 €**
NOUVEAU

Chaussure montante FitEvolution en microfibre, hydrofuge



Tailles disponibles : 37 à 48
de 072760237 à 072760248

S3 S FO SR ESD

EU	UK	📄
37	4,5	072760237
38	5	072760238
39	6	072760239
40	6,5	072760240
41	7	072760241
42	8	072760242
43	9	072760243
44	10	072760244
45	10,5	072760245
46	11	072760246
47	12	072760247
48	13	072760248

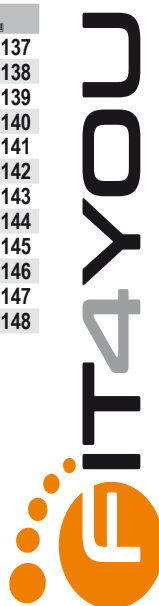

FitEvolution

- **SUPPORT DE STABILITÉ TALON**
- **SEMELLE EXTÉRIEURE EN EVA AVEC BANDE DE ROULEMENT EN CAOUTCHOUC NITRILE DURABLE**
- **SEMELLE ANTI-PERFORATION EN FIBRE COMPOSITE**

7352B

145,00€ **82,00 €**

Chaussure basse O-Gravity ultra légère en tissu mesh à haute respirabilité avec inserts en TPU

- Embout en composite
- Col "slip on" élastifié

EU	UK	Code
38	5	073520138
39	6	073520139
40	6,5	073520140
41	7	073520141
42	8	073520142
43	9	073520143
44	10	073520144
45	10,5	073520145
46	11	073520146
47	12	073520147
48	13	073520148



7352G

150,00€ **85,00 €**

Chaussure basse O-Gravity ultra légère en tissu mesh à haute respirabilité avec inserts en TPU

- Embout en composite
- Laçage traditionnel

EU	UK	Code
38	5	073520338
39	6	073520339
40	6,5	073520340
41	7	073520341
42	8	073520342
43	9	073520343
44	10	073520344
45	10,5	073520345
46	11	073520346
47	12	073520347
48	13	073520348



S1P HRO SRC



450 g

S1P HRO SRC ESD



450 g

7356G

154,50€ **87,00 €**

Chaussure basse ultra légère en microfibre hydrofuge avec inserts en TPU

- Embout en composite
- Col "slip on" élastifié

EU	UK	Code
38	5	073560038
39	6	073560039
40	6,5	073560040
41	7	073560041
42	8	073560042
43	9	073560043
44	10	073560044
45	10,5	073560045
46	11	073560046
47	12	073560047
48	13	073560048



S3 HRO SRC



460 g

7357G

171,00€ **95,00 €**

Chaussure montante ultra légère en microfibre hydrofuge avec inserts en TPU

- Embout en composite
- Laçage traditionnel

EU	UK	Code
38	5	073570038
39	6	073570039
40	6,5	073570040
41	7	073570041
42	8	073570042
43	9	073570043
44	10	073570044
45	10,5	073570045
46	11	073570046
47	12	073570047
48	13	073570048



S3 HRO SRC



480 g

7241NC

50,00 € **28,00 €**

Chaussure de sécurité basse hydrofuge en cuir

NOUVEAU

EN ISO 20345 2022



- Embout en acier
- Semelle anti-perforation en acier



Tailles disponibles : 37 à 48
de 072411635 à 072411648

S3 FO SR

EU	UK	
35	2,5	072411635
36	3,5	072411636
37	4,5	072411637
38	5	072411638
39	6	072411639
40	6,5	072411640
41	7	072411641
42	8	072411642
43	9	072411643
44	10	072411644
45	10,5	072411645
46	11	072411646
47	12	072411647
48	13	072411648

7243NC

51,50 € **30,00 €**

Chaussure de sécurité montante hydrofuge en cuir, avec délaçage rapide.

NOUVEAU

EN ISO 20345 2022



- Embout en acier
- Semelle anti-perforation en acier



Tailles disponibles : 37 à 48
de 072431635 à 072431648

S3 FO SR RS

EU	UK	
35	2,5	072431635
36	3,5	072431636
37	4,5	072431637
38	5	072431638
39	6	072431639
40	6,5	072431640
41	7	072431641
42	8	072431642
43	9	072431643
44	10	072431644
45	10,5	072431645
46	11	072431646
47	12	072431647
48	13	072431648

FLEX

- EMBOUT EN COMPOSITE
- SEMELLE ANTI-PERFORATION EN FIBRE COMPOSITE
- INSERT ANTI-ABRASION SUR L'EMBOUT



EN ISO 20345 2011



7214G

88,00 € **47,00 €**

Chaussure basse en Nubuck hydrofuge avec insert anti-abrasion sur l'embout

EU	UK	
35	2,5	072140235
36	3,5	072140236
37	4,5	072140237
38	5	072140238
39	6	072140239
40	6,5	072140240
41	7	072140241
42	8	072140242
43	9	072140243
44	10	072140244
45	10,5	072140245
46	11	072140246
47	12	072140247
48	13	072140248



S3 SRC ESD



500 g

7218G

92,00 € **49,00 €**

Chaussure montante en Nubuck hydrofuge avec insert anti-abrasion sur l'embout

EU	UK	
35	2,5	072180135
36	3,5	072180136
37	4,5	072180137
38	5	072180138
39	6	072180139
40	6,5	072180140
41	7	072180141
42	8	072180142
43	9	072180143
44	10	072180144
45	10,5	072180145
46	11	072180146
47	12	072180147
48	13	072180148

DÉLAÇAGE RAPIDE



S3 SRC RS ESD



550 g

7322SA

94,50 € **52,00 €**

Chaussure basse en tissu, très résistante à l'abrasion, avec support de stabilité du talon



S3 SRC

EU	UK	
35	2,5	073220435
36	3,5	073220436
37	4,5	073220437
38	5	073220438
39	6	073220439
40	6,5	073220440
41	7	073220441
42	8	073220442
43	9	073220443
44	10	073220444
45	10,5	073220445
46	11	073220446
47	12	073220447
48	13	073220448

HEAVY DUTY

- INSERT ANTI-ABRASION SUR LE TALON ET COUVRE-EMBOUT RENFORCÉ EN POLYURÉTHANE

- EMBOUT EN FIBRE DE VERRE

- SEMELLE ANTI-PERFORATION EN FIBRE COMPOSITE

EN ISO
20345
2011



7293HM

199,50 € **105,00 €**

Chaussure basse en cuir pleine fleur gras hydrofuge avec semelle extérieure en caoutchouc VIBRAM® à hautes performances

EU	UK	US
39	6	072930639
40	6,5	072930640
41	7	072930641
42	8	072930642
43	9	072930643
44	10	072930644
45	10,5	072930645
46	11	072930646
47	12	072930647
48	13	072930648

S3 HRO HI SRC



7294HM

211,00 € **109,00 €**

Chaussure montante en cuir pleine fleur gras hydrofuge avec semelle extérieure en caoutchouc VIBRAM® à hautes performances

EU	UK	US
39	6	072940639
40	6,5	072940640
41	7	072940641
42	8	072940642
43	9	072940643
44	10	072940644
45	10,5	072940645
46	11	072940646
47	12	072940647
48	13	072940648

S3 HRO HI SRC



7422P

16,50 € **8,80 €**

Chaussettes courtes en coton éponge recyclé avec pointe et talon en éponge (Lot de 2 paires)



EU	US	UK
39-42	M	074220102
43-46	L	074220104

7426P

15,40 € **8,30 €**

Chaussettes maxi sneaker en coton recyclé, avec plante du pied pointe et talon en coton éponge (lot de 2 paires)



EU	US	UK
39-42	M	074260102
43-46	L	074260104

7430T

19,80 € **11,00 €**

Chaussettes sneaker en coton recyclé, avec pointe et talon en coton éponge (lot de 3 paires)



EU	US	UK
39-42	M	074300202
43-46	L	074300204

7818

 79,00 € **44,00 €**
Pantalon de travail multipoches avec inserts en tissu extensible

- T/C canvas, 65% polyester, 35% coton, 260 g/m²
- Insert en tissu extensible 90% nylon, 10% spandex; 260 g/m²
- Poches permettant l'insertion des genouillères renforcées en polyester 300D
- Rempiecement à l'entrejambe
- Taille réhaussée sur la partie arrière permettant une meilleure protection du dos
- Insert en tissu extensible dans la zone lombaire
- Insert en tissu extensible à l'intérieur de la jambe pour faciliter le mouvement
- Taille extensible sur les cotés
- Deux grandes poches avant, dont une équipée d'une poche
- Deux poches arrière avec fermeture type scratch
- Grandes poches latérales avec fermeture type scratch, une avec porte-badge et une équipée de porte-outils
- Anneau porte-clés à la taille
- Poches pour genouillères et bas de jambes renforcé

 GRIS
7818G

BLEU

7818BL
REGULAR FIT

		GRIS	BLEU
XS	46	078180000	078180100
S	48	078180001	078180101
M	50	078180002	078180102
L	52	078180003	078180103
XL	54	078180004	078180104
XXL	56	078180005	078180105
XXXL	58	078180006	078180106

7818LN

 79,00 € **44,00 €**
Pantalon de travail multipoches pour femme

- 97% coton, 3% tissu extensible, 220 g/m²
- Inserts en tissu extensible 90% nylon, 10% spandex; 260 g
- Poches permettant l'insertion des genouillères renforcées en polyester 300D
- Rempiecement à l'entrejambe
- Insert en tissu extensible à l'intérieur de la jambe pour faciliter le mouvement
- Taille extensible sur les cotés
- Deux grandes poches avant, dont une équipée d'une poche
- Deux poches arrière avec fermeture type scratch
- Grande poche latérale avec fermeture type scratch
- Anneau porte-clés à la taille
- Poches pour genouillères et bas de jambes renforcé

lady
SLIM FIT

XS	46	078180200	
S	48	078180201	
M	50	078180202	
L	52	078180203	
XL	54	078180204	
XXL	56	078180205	
XXXL	58	078180206	

7650
~~103,00 €~~ **55,00 €**

 GRIS
7650

 BLEU
7650
Pantalon de travail multipoches élastique

- 90 % nylon, 10 % spandex, 260 g/m²
- Poches pour genouillères, poches arrière et genoux renforcés en polyester 600D
- Rempiecement à l'entrejambe
- Taille réhaussée sur l'arrière pour une meilleure protection du dos
- Deux grandes poches avant, dont une équipée d'une petite poche à fermeture zippée
- Deux poches arrière avec fermeture à scratch
- Grande poche latérale à soufflet sur la jambe gauche avec fermeture à scratch, dotée d'une petite poche avec fermeture éclair verticale
- Poche avant sur la jambe droite avec fermeture éclair horizontale
- Grandes poches pour genouillères avec fermeture à scratch
- Poche pour mètre et passant pour marteau

HEAVY SLIM FIT
line

		GRIS	BLEU
XS	46	076500000	076500100
S	48	076500001	076500101
M	50	076500002	076500102
L	52	076500003	076500103
XL	54	076500004	076500104
XXL	56	076500005	076500105
XXXL	58	076500006	076500106

7930MG
~~65,50 €~~ **36,00 €**
Pantalon de travail gris, multipoches

- 97% coton, 3% élasthane, 220 g/m²
- Taille élastique
- 2 grandes poches avant
- 2 poches arrière avec fermeture à scratch
- Grandes poches avant avec fermeture à scratch
- Poches pour l'insertion de genouillères avec fermeture à scratch
- Porte-clés à la taille
- Liseret arrière avec logo Beta



XS	46	079300400
S	48	079300401
M	50	079300402
L	52	079300403
XL	54	079300404
XXL	56	079300405
XXXL	58	079300406

7900G
~~64,50 €~~ **36,00 €**
Pantalon de travail

- T/C canvas, 65 % polyester, 35 % coton, 260 g/m²
- Empiècements et genouillères en "Oxford" polyester/PU, 220 g/m²
- Fermeture éclair métallique
- Deux poches frontales profondes avec empiècements fourre-tout et fermeture à scratch
- Grande poche latérale gauche avec fermeture à scratch, dotée d'une poche pour téléphone et d'un porte-badge
- Grandes poches arrière avec renforts en "Oxford" et fermeture à scratch
- Poche pour mètre et passant pour marteau
- Poches pour genouillères



XS	46	079000800
S	48	079000801
M	50	079000802
L	52	079000803
XL	54	079000804
XXL	56	079000805
XXXL	58	079000806
XXXXL	60	079000807

7820SG
~~68,00 €~~ **39,00 €**

Pantalon de travail léger, stretch et multipoches

- Pantalon de travail stretch gris, multipoches,
- 39% coton, 61% polyester, en tissu ripstop extensible, 170 g/m².
- Poches permettant l'insertion des genouillères et taille extensible.
- Coupe regular

XS	46	078200100
S	48	078200101
M	50	078200102
L	52	078200103
XL	54	078200104
XXL	56	078200105
XXXL	58	078200106

NOUVEAU
7800G

078000500

~~17,00 €~~
8,70 €
Paire de genouillères de travail

7984G

079840525

~~18,90 €~~
10,00 €
Ceinture

- 100% TPE avec boucle en métal zinc chromé
- Longueur : 125 cm ajustable
- Largeur : 35 mm



7821SG
~~53,50 €~~ **29,80 €**

NOUVEAU
Bermuda de travail léger, stretch, et multipoches

- Bermuda de travail stretch gris, multipoches,
- 39% coton, 61% polyester, en tissu ripstop extensible, 170 g/m².
- Taille extensible et coupe regular

XS	46	078210100
S	48	078210101
M	50	078210102
L	52	078210103
XL	54	078210104
XXL	56	078210105
XXXL	58	078210106
XXXXL	60	079010807

STRETCH
 RIPSTOP LIGHT & STRONG

7931MG
~~53,00 €~~ **29,00 €**
Bermuda de travail gris, multipoches

- 97% coton, 3% élasthane, 220 g/m²
- Taille élastique
- 2 grandes poches avant
- 2 poches arrière avec fermeture à scratch
- Grandes poches avant avec fermeture à scratch
- Porte-clés à la taille
- Liseret arrière avec logo Beta

Cotton

XS	46	079310400
S	48	079310401
M	50	079310402
L	52	079310403
XL	54	079310404
XXL	56	079310405
XXXL	58	079310406

7831SN
~~53,50 €~~ **29,00 €**
Bermuda de travail extensible

- T/C twill, 63% polyester, 34% coton, 3% tissu extensible, 200 g/m²
- Rempiècement à l'entrejambe
- Taille extensible sur les cotés
- Deux grandes poches avant, dont une équipée d'une poche
- Deux poches arrière avec fermeture type scratch
- Grande poche gauche avec fermeture type scratch et porte-badge
- Poche pour mètre et passant pour marteau

STRETCH
SLIM FIT

XS	46	078310100
S	48	078310101
M	50	078310102
L	52	078310103
XL	54	078310104
XXL	56	078310105
XXXL	58	078310106

7661G
~~77,00 €~~ **42,00 €**
Bermuda de travail

- Tissu extensible 86% nylon, 14% élasthane, 140 g/m²
- Poches arrière renforcées en polyester 300D
- Entrejambe indéchirable
- Taille rehaussée sur l'arrière pour une meilleure protection du dos
- Deux grandes poches avant avec fermeture à glissière
- Deux poches arrière renforcées, une avec fermeture à glissière
- Poche avant sur la jambe droite avec fermeture à glissière horizontale
- Grande poche sur la jambe gauche avec fermeture à sangle, poche verticale avec fermeture à glissière et insert pour badge
- Poche pour règle et boucle pour marteau

SLIM FIT

XS	46	076610000
S	48	076610001
M	50	076610002
L	52	076610003
XL	54	076610004
XXL	56	076610005
XXXL	58	076610006

7611G
~~60,50 €~~ **33,00 €**
Bermuda "work trekking" LIGHT

 90 % nylon, 10 % tissu stretch, 140 g/m², avec tissu de renfort au dos.

SLIM FIT
CONFORT MAXIMUM

Le tissu stretch et léger permet de suivre chaque mouvement et assure un maximum de confort.

RÉSISTANCE ET DURABILITÉ

Le rajout d'empiecements en tissu extensible hautement résistant à l'abrasion améliore sa durée de vie

DESIGN ET PRATICITÉ

Le design innovant s'inspirant des vêtements de montagne est l'élément distinctif du pantalon work trekking, qui allie confort et esthétique.



XS	46	076110000
S	48	076110001
M	50	076110002
L	52	076110003
XL	54	076110004
XXL	56	076110005
XXXL	58	076110006

TREKKING LIGHT

7548M

27,50-€ **15,00 €**

T-shirt imprimé moderne, 100% coton, 150 g/m²

XS	075480400
S	075480401
M	075480402
L	075480403
XL	075480404
XXL	075480405
XXXL	075480406



7548C

27,50-€ **15,00 €**

T-shirt imprimé classique, 100% coton, 150 g/m²

XS	075480500
S	075480501
M	075480502
L	075480503
XL	075480504
XXL	075480505
XXXL	075480506



7553

13,80-€ **7,50 €**

T-shirt de travail en coton, 150 g/m²



7553G
Gris foncé

7553BL
Bleu

7553V
Vert sauge

7553N
Noir

NOUVEAU

Cotton

100% COTON

	XS	S	M	L	XL	2XL	3XL
7553BL	075530300	075530301	075530302	075530303	075530304	075530305	075530306
7553G	075530400	075530401	075530402	075530403	075530404	075530405	075530406
7553N	075530500	075530501	075530502	075530503	075530504	075530505	075530506
7553V	075530600	075530601	075530602	075530603	075530604	075530605	075530606

9525TR 095250011 27,50 € **13,00 €**

Casquette noire type camionneur avec visière incurvée, 50 % coton, 50 % polyester avec arrière en maille



9525WB 095251032 19,50 € **10,50 €**

Casquette de baseball blanche avec visière incurvée, 100% polyester avec aération sous la calotte et ajustable



7982N 079820000 10,90 € **6,00 €**

Casquette à visière incurvée, 100% polyester, ajustable noire



9580S 095800100 39,00 € **21,50 €**

Lunettes de soleil



7552 20,40 € **11,00 €**

NOUVEAU

Polo de travail en coton piqué 200 g/m2

Cotton

100% COTON



	XS	S	M	L	XL	2XL	3XL
7552BL	075520300	075520301	075520302	075520303	075520304	075520305	075520306
7552G	075520400	075520401	075520402	075520403	075520404	075520405	075520406
7552N	075520500	075520501	075520502	075520503	075520504	075520505	075520506

7664N

 58,00 € **31,00 €**
Sweatshirt avec fermeture éclair longue

TOP
line

- 60% coton, 40% polyester, 280 g/m²
- Poignets élastiques et extensibles
- Deux grandes poches à la taille avec fermeture éclair
- Poche poitrine avec fermeture éclair verticale

XS	076640000
S	076640001
M	076640002
L	076640003
XL	076640004
XXL	076640005
XXXL	076640006

XS	076650000
S	076650001
M	076650002
L	076650003
XL	076650004
XXL	076650005
XXXL	076650006

7665N

 62,00 € **33,00 €**
Sweatshirt à capuche avec fermeture éclair longue

7637

 92,50 € **49,00 €**
Sweatshirt technique polaire avec inserts en tissu softshell

- Tissu principal : polaire 100 % polyester, 250 g/m²
- Empiècement : softshell 100D avec polaire couplé, 270 g/m²
- Fermeture éclair avant réversible
- Une poche poitrine avec fermeture éclair
- Deux poches profondes à la taille avec fermeture éclair
- Capuche fixe avec cordons de serrage
- Empiècements en tissu softshell sur la capuche, les épaules, les coudes, les hanches et la taille



	XS	S	M	L	XL	2XL	3XL
7637G	076370000	076370001	076370002	076370003	076370004	076370005	076370006
7637B	076370100	076370101	076370102	076370103	076370104	076370105	076370106

NOUVEAU
7643G

 53,50 € **29,80 €**
Sweatshirt anthracite/gris clair avec fermeture éclair courte

- 80% coton, 20% polyester
- 280g/m²

NOUVEAU

	XS	S	M	L	XL	2XL	3XL
	076430000	076430001	076430002	076430003	076430004	076430005	076430006

7654N

 49,50 € **27,00 €**
Pull en micro-polaire avec fermeture éclair courte

- 95% polyester, 5% spandex, 180 g/m²



- Poignets élastiques et extensibles
- Poche poitrine avec fermeture éclair verticale
- Inserts en polyester sur les manches et la poche poitrine

XS	076540000
S	076540001
M	076540002
L	076540003
XL	076540004
XXL	076540005
XXXL	076540006

7657N

 63,50 € **34,20 €**
Veste polaire, fermeture éclair longue

- 95% polyester, 5% spandex, 280 g/m²



XS	076570000
S	076570001
M	076570002
L	076570003
XL	076570004
XXL	076570005
XXXL	076570006

7636N

 28,50 € **15,30 €**
Pull en micro-polaire noir avec fermeture éclair courte 180 g/m² et détails réfléchissants

Le micro-polaire associée à des lignes simples et essentielles le confort et la praticité.

DES LIGNES SIMPLES

Le choix de la couleur noire et les détails réfléchissants sont conçus pour un vêtement au style simple, qui permet une association parfaite avec tous les vêtements de la gamme Beta.

COMMODITÉ ET
PROTECTION

Le tissu polaire très léger rend le vêtement extrêmement confortable et pratique pour le travail, tout en garantissant une protection optimale contre le froid.



XS	076360500
S	076360501
M	076360502
L	076360503
XL	076360504
XXL	076360505
XXXL	076360506

7579QN

 82,00 € **44,30 €**
Gilet de travail en double matière, permettant de garantir une haute protection et une grande résistance.

- 100% nylon imperméable 300D et tissu softshell 96 % polyester, 4 % spandex, rembourrage en polyester 160 g/m²

PROTECTION

Au traditionnel tissu en nylon, sur la poitrine et le dos, sont ajoutés des empiècements en softshell sur les épaules, permettant de rendre le vêtement encore plus résistant à l'eau et au vent.

DESIGN ET INNOVATION

Le mélange de deux tissus, et la combinaison de gris et de noir ainsi que le nouveau système de matelassage à chaud permet un confort optimal et est idéal pour le travail et les loisirs.



S	075790201
M	075790202
L	075790203
XL	075790204
XXL	075790205
XXXL	075790206

7937MG

 61,00 € **33,00 €**
Gilet de travail gris

- 97% coton, 3% élasthane, 220 g/m²
- Fermeture éclair frontale avec rabat de fermeture à scratch
- Inserts anti-abrasion en polyester/PU « Oxford », 220 g/m²
- Poches poitrine avec fermeture à scratch et poche stylo
- Grandes poches à la taille avec fermeture à scratch
- Taille réglable avec scratch

XS	079370400
S	079370401
M	079370402
L	079370403
XL	079370404
XXL	079370405
XXXL	079370406



7780QN

 138,50 € **77,00 €**

Blouson bomber imperméable en double matière avec capuche permettant de garantir une grande protection contre le froid.

- 100% nylon imperméable 300D et tissu softshell 96 % polyester, 4 % spandex, rembourrage en polyester 160 g/m² avec capuche fixe noir/gris anthracite

S	077800201
M	077800202
L	077800203
XL	077800204
XXL	077800205
XXXL	077800206

PROTECTION

Au traditionnel tissu en nylon, sur la poitrine et le dos, sont ajoutés des empiècements en softshell sur les épaules, les bras et la capuche, ce qui rend le vêtement encore plus résistant à l'eau et au vent.

DESIGN ET INNOVATION

Le mélange de deux tissus, la combinaison de gris et de noir ainsi que le nouveau système de matelassage à chaud permet un confort idéal pour le travail et les loisirs.

7903G

 81,00 € **45,00 €**
Cotte de travail

- Fermeture éclair métallique
- Bretelles élastiques réglables à ouverture rapide en matière plastique
- Grande poche de poitrine avec fermeture à scratch

XS	079030800
S	079030801
M	079030802
L	079030803
XL	079030804
XXL	079030805
XXXL	079030806
XXXXL	079030807

7905G

 100,50 € **56,00 €**
Combinaison de travail

- Poignets réglables à scratch
- Fermeture éclair frontale, avec rabat de fermeture à scratch

Beta EASY

- T/C canvas, 65 % polyester, 35 % coton, 260 g/m²
- Empiècements en "Oxford" polyester/PU, 220 g/m²
 - Taille élastique
- Poches poitrine avec fermeture à scratch et petite poche pour stylos
- Deux poches frontales profondes avec fermeture à scratch
- Grande poche latérale gauche avec fermeture à scratch, munie d'une poche pour téléphone et d'un porte-badge
- Grandes poches arrière avec renforts en "Oxford" et fermeture à scratch
- Poche pour mètre et passant pour marteau
 - Poches pour genouillères



XS	079050800
S	079050801
M	079050802
L	079050803
XL	079050804
XXL	079050805
XXXL	079050806
XXXXL	079050807

7996N

 45,00 € **24,10 €**

Ensemble de sous-vêtements techniques - maillot de corps manches longues + collant technique

- 92% polyester, 8% élasthanne,
- 160 g/m²
- Couleur: noir

XS-S	079960000
M-L	079960002
XL-XXL	079960004

7980/L 079800200

 15,50 € **8,30 €**
Bonnet noir avec lampe LED intégrée

- Lampe LED avec 3 intensités lumineuses,
- Intensité lumineuse jusqu'à 60 lumens.
- Rechargeable par connexion USB
- Temps de charge : 80 minutes
- Autonomie : 85-290 minutes



LAMPE LED RECHARGEABLE AVEC 3 INTENSITÉS LUMINEUSES, JUSQU'À 60 LUMENS



9549CR 095490042 ~~20,40 €~~ **11,30 €**

Câble de charge 4 en 1 permettant de recharger plusieurs appareils avec n'importe quelle connexion.

RÉSISTANCE

Le câble recouvert de nylon tressé améliore sa longévité, évite la formation de noeuds et les éventuels arrachages résultant d'une utilisation quotidienne.

UTILISATION UNIVERSELLE

Ses 4 connexions universelles s'adaptent à tous les appareils et permettent la charge ou la transmission de données.

- Port USB pour la connexion de l'alimentation.
- Connecteur Lightning pour les modèles Apple.
- Connecteur micro USB.
- Connecteur USB-C uniquement pour la charge.
- Connecteur USB-C pour la charge et la transmission de données.



9563U 095630020

~~594,00 €~~ **274,00 €**
 Éco-contribution 3,83 € | Montant Total 277,83 €

Fauteuil de bureau ergonomique, avec accoudoirs

Dimensions :

- Hauteur du dossier : 97 cm
- Dimensions de l'assise : 50 cm x 53 cm
- Hauteur totale de la chaise : 133-144 cm
- Socle : 35 cm (longueur du pied) x 49 cm (hauteur)



9549SBW 095490072

~~51,00 €~~ **28,20 €**



Enceinte sans fil BT 5.0, portable, 6 fonctions, compacte et résistante, pour pouvoir écouter votre musique préférée à tout moment

CARACTÉRISTIQUES TECHNIQUES :

Version BT : 5.0
 Portée : 10 mètres
 Durée : 12 heures
 Diamètre subwoofer : 12,5 centimètres
 Mode de sortie audio : Son surround
 Couleur : Noir
 Dimensions article : 7,3 x 7,3 x 12,4 cm

FONCTIONS :

- BT play
- TF card play
- USB play
- audio jack 3,5 mm
- radio FM
- fonction appel



9527T 095270030

~~22,00 €~~ **12,00 €**

NOUVEAU

Mug noir en céramique
 avec logo BETA gravé au laser



9566K 095660500

~~428,00 €~~ **239,00 €**

NOUVEAU

Ensemble composé d'1 table et de 3 tabourets 9566S/3 réglables en hauteur



1		1392	57	1760PT/N	64	1927OLS	90	3027N 100	87
111CM	26	1430/S	55	1760S	63	1927P	92	3027PR/N	87
111E	26	1490/2	78	1760TMC 600	64	1927XM	92	3028	86
111E/D3	26	1491	78	1767PMC	6	1928P	93	3028/KP	87
111INOX	82	1497SS	84	1767PMR	6	1930LH	93	3028SP	87
123/K4	25	1498BC/12	75	1768	79	1930PA	93	3033/3T	88
142/SC9E	25	1498EL	75	1771	54	1932B10	95	3033E/3T	88
142SN/SC9	25	1498H/25A	75	1772M	54	1933AN90	95	3069	22
186 8-32	67	1500N	55	1773A	54	1933IH	95	3700/PLA	5
192/S2	25	1517C	55	1773S	54	1944N	95	3700/PLL	5
1009L/DP-S2	49	1547/C6	55	1773U	101	1946	94	4	
1031/S4	49	1553	85	1778AN	53	1946C 4,8	94	42/SC9E	25
1047/240	48	1599F	17	1778AX	53	1949F2	96	42/SP15	25
1048N	48	1600Q	65	1778BS	53	1949U5	96	42INOX/SC9	82
1051	50	1650	60	1778MT	52	1956	33	412/SP25	34
1051L	50	1651DGTB	60	1778P	53	1972/K12V	30	412/SP19	34
1051XL	50	1651DGTB/IP	60	1778SCL	53	1972/K20V-12BMC	31	415CO/SP19A	34
1057A	50	1658DGTB	61	1778SOS	53	1982/K12V	30	420D/SP8	34
1060	85	1662/2	61	1827/K	84	1984/K1200	31	426A/SP6	35
1098	50	1662SP2	61	1827F	83	1986/K20V-125	32	437P	35
1101	51	1670A	61	1830T	84	1989RCB	32	446/C110	35
1105/C16T	79	1672	61	1833	72	1994B-20V-4AH	33	446ASG/C23	35
1122	51	1682	59	1833 MW	70	1994C-20V	33	451/C8	35
1123	51	1688PC	62	1833 XS/2	72	2		5	
1128BMX	54	1691MG	59	1833 XSW	70	2005PA/S	24	560/C	47
1128FXS	54	1692	59	1836AW	70	2080/D	23	583/C31	47
1130BMX	52	1693M 80	59	1837C	72	2080/V12	23	599DGT-AW	44
1142BM	65	1695XS	62	1837S	72	2400 RSC24/MP	6	5904VU/2M	12
1142MQ	66	1696B	62	1838AM	71	2400 RSC24/PC	6	6	
1144L	65	1696T	62	1838COMPACT	71	2400 RSC24/PD	6	605DGT/2	44
1148P	65	1697	62	1838PN	71	2400 RSC24/PF	6	605E	44
1149F	65	1704	56	1838POCKET	69	2400 RSC24/PL	6	622	46
1150HPC 180	49	1709	56	1838SLIM	71	2400 RSC24/SPC	6	666	45
1169GBM/D3	49	1712E	77	1838SW	69	2400 RSC24/AXLP/CP	6	674/C	46
1169MQ/D2	66	1719BMA8/B5	79	1839BRW	69	2400 RSC24AXLP/VL	6	677/C	46
1169N/D4	49	1726	51	1839W/K1	69	3		7	
1200MS	38	1726BM	51	1844 15-H05	73	31/B6N	58	720/C12	92
1203E/D	36	1727BM	51	1845 15-H07	73	31BM/D6	58	720/C24	92
1207E/TX-D7	36	1740B	76	1850D	74	32AU	58	720ME/C8	92
1210E/GE	36	1741P	76	1850E	74	33LT	58	720TX/C6	92
1211E/GE	66	1741TR	76	1852R1750	56	33NR	58	728/C10	93
1243/D7	38	1741U	76	1870	74	332/2	67	728ME/C6	93
1243/S11	38	1742AN/C	77	1870I	74	336	67	7042LCD	83
1256/C36-2	38	1742N/C4	77	1889N	22	341	67	7043	83
1257LPH/S8	37	1743	97	1895	80	342	67	7061TC	33
1263/D	37	1749A	100	1898/M	79	345	67	7093BC	33
1267TX/D7	37	1749AC	100	1898/S	79	345B2	68	7214G	109
1273MQF	66	1750 500	78	1900M	96	351C	68	7218G	109
1281BG/A9	37	1751CR	78	1900S	96	360	68	7241NC	109
1281BG-TX/A8	37	1756D	78	1919ML	95	361N 350	67	7243NC	109
1293INOX/D8	82	1756V	78	1919SC	95	383/2	68	7270Y	107
1295/C14	38	1760/IR500	63	1921B1	94	384	68	7271V	107
1370F	57	1760/RMS	63	1921M2	94	3000M/PLM	11	7272V	106
1370FT	57	1760K	65	1921N3	94	3002	79	7273G	107
1380T	57	1760OHM/2	63	1927C	91	3010T	88	7274G	107
1390	57	1760PA/AC-DC	63	1927E	91			7275N	107

7276N	107
7293HM	110
7294HM	110
7322SA	109
7340G	105
7340VA	104
7341V	105
7341Y	105
7342N	105
7343N	105
7352B	108
7352G	108
7356G	108
7357G	108
7422P	110
7426P	110
7430T	110
7548C	114
7548M	114
7552	115
7553	114
7579QN	117
7611G	113
7636N	117
7637B	116
7637G	116
7643G	116
7650	111
7650B	111
7654N	117
7657N	117
7661G	113
7664N	116
7665N	116
7780QN	118
7800G	112
7818BL	111
7818G	111
7818LN	111
7820SG	112
7821SG	113
7831SN	113
7900G	112
7903G	118
7905G	118
7930MG	112
7931MG	113
7937MG	117
7980/L	118
7982N	115
7984G	112
7996N	118
8	
860/C27	28
861/C100	29
861MIX/A10	29

861PE/A10	29
861PHZ/A10	29
861TX/A10	29
862F/A7	29
862XP/A16	29
8134	89
8143	89
8147S	89
8181 6/B4	88
8182 8,5/B2	88
8188/K8	88
9	
93C 36X38	26
96/BG7	27
96/SC9	27
96BPC/SC9	27
96BP-CL/SC9	27
96BP-HO/SC9	27
96BPINOX/B9	82
96LBP/SC9	27
96T/S5P	27
97BRTL/SC8	28
97BTX/SC8	28
97BTXL/SC8	28
97TTX/S6	28
97TX/BG8	28
900/55	39
900/55Z	39
900/58	39
900/C12MZ	42
900/C39	41
900L/SB13	40
900U/C12M	42
900U/SB13	40
902A/C22	41
902R/C6	40
910/55	39
910A/C16	42
910AL/SB14	40
920/55	39
920A/C17M	42
920AL/SB11	40
920B/C30Q	43
920PE/SB9	40
920TX-SB9	40
920U/SB13	40
928/55	39
928A/C12	43
929/C8	43
933/S	28
961N	64
966/C3	56
999ESD/B4	84
9525TR	115
9525WB	115
9527T	119

9549CR	119
9549SBW	119
9563U	119
9566K	119
9580S	115
9710	98
9712	98
9720	98
9722	98
9724	98
9726	98
9729	98
9738	98
9740	99
9742	99
9749	99
9752	99
9755	99
9801L	102
9802M	102
9803H	102
9812M	102
9822M	102
9833H	102
9840BF	100
9841N	101
9841R	101
9842W	100
9843T	100
9844T/K12-1773U	100
9851	102
9860	100
9881U	99
9882R	99
A	
A46U	85
B	
BMESB	97
BMGBS	97
BMN	97
C	
C04TSS/7	81
C5S	24
C6T	24
C9MT	24
C10S	24
C11	24
C20	23
C20L	23
C20TSS	81
C22PL-O	22
C27S	20
C30M	11
C37/6	5
C37/7	5
C37/8	5

C37A/7	5
C41H	20
C45PRO 2.0 AW	3
C45PRO 2.0 AX	3
C45PRO 2.0 BW	3
C45PRO 2.0 BX	3
C45PRO 2.0 DW	2
C45PRO 2.0 DX	2
C45PRO 2.0 W	2
C45PRO 2.0 X	2
C45PRO A1/R600	4
C45PRO A1/RB600	4
C45PRO A2/R915	4
C45PRO AS1	4
C45PRO AS2	4
C48P	21
C51	20
C56BLP	17
C56PL O	17
C58BC-W2,1 4C	19
C58BC-W2,1 4CA	19
C99P	21
CP15	23
CP17	23
M	
M01	12
M05	12
M45	12
M46	13
M50	13
M55	13
M75	13
M83	13
M86	13
M91	13
M100	13
M105	14
M118	14
M120	14
M126	14
M127	14
M128	14
M129	15
M133	15
M134	15
M145	15
M153	15
M161	15
M162	15
M195	15
M201	15
M204	15
M213	16
M222	16
M230	16
M237	16

M240	16
M284	16
M292	16
M294	16
M295	16
M320	16
P	
PV1	17
PV1,5	17
R	
RSC23ST/KIT	8
RSC23T	8
RSC24/5	7
RSC24/6	7
RSC24/7	7
RSC24/8	7
RSC24A/6	8
RSC24A/7	8
RSC24A/8	8
RSC24AXL/7	9
RSC24AXL/8	9
RSC24AXL/9	9
RSC24AXLP/7	10
RSC24AXXL	10
RSC24L-CAB	9
RSC28	11
RSC51	21
V	
VPM0	16
VPM3	16



2024 MOT02 WORLD CHAMPIONSHIP

ALONSO LÓPEZ

FERMIN ALDEGUER



Beta France

163 avenue des Tamaris | ZI Athélia IV | 13600 LA CIOTAT
Tél: (+33) 04 91 36 40 10 | beta.france@beta-tools.com
www.betafrance.com



Suivez-nous :
  

Les photographies sont fournies uniquement à titre indicatif. Beta Utensili S.p.A se réserve le droit de mettre à jour et d'améliorer sa gamme de produits sans préavis